

DLP®-projektor

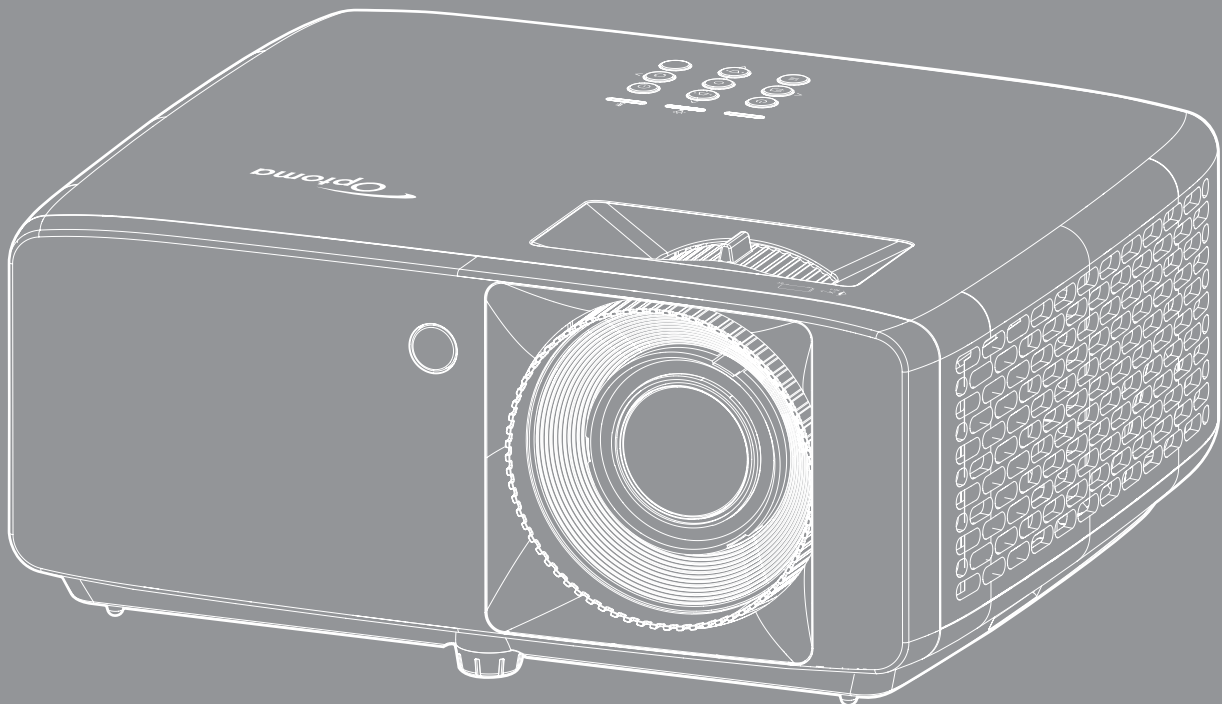

INNHOLDSFORTEGNELSE

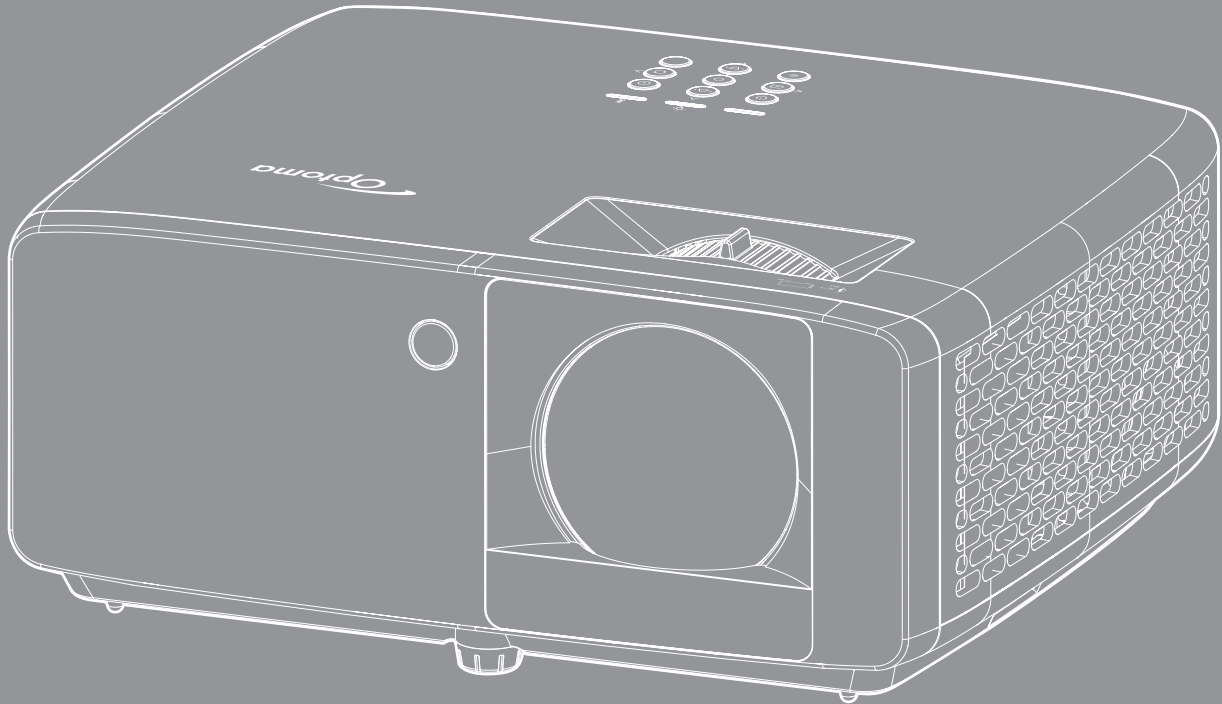

SIKKERHET	4
<i>Viktige sikkerhetsanvisninger</i>	<i>4</i>
<i>Informasjon om sikkerhet for laserstråling.....</i>	<i>5</i>
<i>Lasermerknad.....</i>	<i>6</i>
<i>Opphavsrett.....</i>	<i>7</i>
<i>Fraskrivelse av ansvar.....</i>	<i>7</i>
<i>Vedkjennelse av varemerker</i>	<i>7</i>
<i>FCC.....</i>	<i>7</i>
<i>Overensstemmelseserklæring for EU-land.....</i>	<i>8</i>
<i>WEEE.....</i>	<i>8</i>
<i>Rengjøre linsen</i>	<i>8</i>
INTRODUKSJON	9
<i>Pakkeoversikt.....</i>	<i>9</i>
<i>Standard tilbehør.....</i>	<i>9</i>
<i>Produktoversikt.....</i>	<i>10</i>
<i>Tilkoblinger</i>	<i>11</i>
<i>Tastatur.....</i>	<i>12</i>
<i>Fjernkontroll.....</i>	<i>13</i>
OPPSETT OG MONTERING	14
<i>Montere projektoren</i>	<i>14</i>
<i>Koble kilder til projektoren</i>	<i>16</i>
<i>Justere projektorbildet</i>	<i>17</i>
<i>Fjernoppsett.....</i>	<i>19</i>
BRUKE PROJEKTOREN	21
<i>Skru av/på projektoren</i>	<i>21</i>
<i>Velge en inngangskilde</i>	<i>22</i>
<i>Menynavigering og funksjoner.....</i>	<i>23</i>
<i>Skjermmenyens menytre.....</i>	<i>24</i>
<i>Bilde – bildemodusmeny</i>	<i>30</i>
<i>Bilde – Dynamisk rekkevidde-meny</i>	<i>30</i>
<i>Bilde – lysstyrke-meny.....</i>	<i>30</i>
<i>Bilde – kontrast-meny.....</i>	<i>31</i>
<i>Bilde – skarphet-meny.....</i>	<i>31</i>
<i>Bilde – gamma-meny.....</i>	<i>31</i>
<i>Bilde – fargeinnstillinger-meny</i>	<i>31</i>
<i>Bilde – veggfarge-meny.....</i>	<i>31</i>
<i>Bilde – 3D-meny.....</i>	<i>32</i>
<i>Bilde – tilbakestill-meny.....</i>	<i>32</i>
<i>Skjerm – Prosjeksjonsorientering-meny.....</i>	<i>33</i>
<i>Skjerm – lyskildemodus-meny.....</i>	<i>33</i>

Skjerm – dynamisk svart-meny	33
Skjerm – spillmodus-meny	33
Skjerm – skjermtype-meny	33
Skjerm Sideforhold-meny	34
Vis menyen for geometrikorreksjon	37
Skjerm Digital Zoom-meny	37
Skjerm bildeforskyvning-meny.....	37
Skjerm tilbakestill-meny.....	37
Oppsett – Testmønster-meny	38
Oppsett – språk-meny	38
Oppsett – menyinnstillinger-meny	38
Oppsett – stor høyde-meny	38
Oppsett – filter innstillinger-meny	38
OPPSETT Power Settings-meny.....	39
Oppsett – Sikkerhet-meny.....	39
Oppsett – Tastaturinnstillinger-meny	39
Oppsett – oppstartslogo-meny	40
Oppsett – bakgrunnsfarge-meny	40
Oppsett – enhetstilbakestilling-meny.....	40
Inngang – Automatisk kilde-meny	41
Inngang – Automatisk inngangsbytte-meny	41
Inngang – HDMI CEC Innstillinger-meny.....	41
Inngang – tilbakestill-meny	41
Lyd Volum-meny.....	42
Lyd Demp-meny	42
Lyd – tilbakestill-meny	42
Kontroll – enhets-ID-meny.....	43
Kontroll – Fjernkontrollsinnstillinger-meny.....	43
Kontroll – Tastaturinnstillinger-meny.....	43
Kontroll – LAN-meny	43
Kontroll – kontroll-meny.....	45
OPPSETT Nettverk kontrollinnstillinger-meny.....	46
Kontroll – tilbakestill-meny.....	53
Informasjonsmeny	54

EKSTRA INFORMASJON 55

Støttede oppløsninger	55
Bildestørrelse og projiseringsavstand.....	59
Prosjektormål og takmontering.....	63
IR-fjernkontrollkoder	65
Feilsøking	67
Advarselsindikatorer	69
Spesifikasjoner	70
Optomas kontorer globalt.....	72

SIKKERHET

	Pilen som er formet som et lyn i en likesidet trekant er ment for å varsle brukeren om uisolert «farlig spenning» inne i apparatet som kan være så sterk at den representerer en risiko for elektrisk støt.
	Utropstegnet inne i den likesidede trekanten er der for å minne brukeren om at det foreligger viktige bruks- og vedlikeholdsinstruksjoner (servicing) i dokumentasjonen som fulgte med utstyret.

Vennligst overhold alle advarsler, forholdsregler og vedlikeholdrutiner, slik som anbefalt i denne brukerveiledningen.

Viktige sikkerhetsanvisninger

- Ikke blokker ventilasjonsåpningene. For å sørge for pålitelig operasjon av projektoren og beskytte den fra overopphetning, anbefales det at du installerer projektoren på en plass som ikke blokkerer ventilasjonen. Som et eksempel, ikke plasser projektoren på et stuebord med flere andre objekter, på en sofa, seng, osv. Ikke sett projektoren i et avsperrt område som en bokhylle eller kabinett som begrenser luftstrømmen.
- For å redusere risikoen for brann og/eller elektrisk sjokk, utsett ikke utstyret for regn eller fuktighet. Ikke installer projektoren i nærheten av varmekilder som radiatorer, panelovner, komfyrer eller andre apparater som forsterkere som avgir varme.
- Ikke la gjenstander eller væske komme inn i projektoren. De kan komme i kontakt med farge spenningspunkter og kortslutte deler som kan føre til brann eller elektrisk støt.
- Ikke bruk under følgende forhold:
 - I svært varme, kalde eller fuktige omgivelser.
 - (i) Kontroller at romtemperaturen ligger på mellom 0°C–40°C
 - (ii) Relativ fuktighet er opptil 80 %
 - I områder utsatt for ekstremt støv eller skit.
 - Må ikke brukes nær apparat som skaper sterke magnetiske felt.
 - I direkte sollys.
- Ikke bruk enheten hvis den har blitt fysisk skadet eller misbrukt. Fysisk skade/misbruk kan (men er ikke begrenset til):
 - Enheten har blitt sluppet.
 - Strømledningen eller pluggen er skadet.
 - Væske er sølt på projektoren.
 - Projektoren har blitt utsatt for regn eller fukt.
 - Noe har falt inn i projektoren eller noe er løst innvendig.
- Ikke plasser projektoren på et ustabil underlag. Projektoren kan velte, noe som kan føre til personskade eller skade på projektoren.
- Ikke blokker lyset som kommer ut av projektorlinsen når projektoren er i drift. Lyset vil varme opp objektet og det kan smelte, forårsake brannskader eller starte en brann.
- Vennligst ikke åpne eller ta fra hverandre projektoren. Det kan medføre elektrisk støt.
- Ikke prøv å utføre service på enheten selv. Åpning eller fjerning av deksler kan utsette deg for farlig spenning eller andre farer. Ring Optoma før du sender enheten inn for reparasjon.
- Se dekslet på projektoren for sikkerhetsrelaterte merknader.
- Enheten bør kun repareres av autorisert servicepersonell.
- Bruk kun tillegg/tilbehør som er spesifisert av produsenten.
- Ikke se inn rett inn i projektorlinsen under bruk. Det skarpe lyset kan skade øynene dine.

- Projektoren vil selv registrere lyskildens levetid.
- Når du skrur av projektoren, sørg for at projektoren fullfører kjølesyklusen før du kobler fra strømmen. La projektoren nedkjøles i 90 sekunder.
- Slå av og koble strømledningen fra stikkontakten før du rengjør produktet.
- Bruk en myk klut fuktet med et mildt rengjøringsmiddel for å rengjøre skjermboksen. Ikke bruk skuremidler, voks eller oppløsningsmidler for å rengjøre enheten.
- Ta ut støpselet fra stikkontakten dersom produktet ikke skal brukes over en lengre periode.
- Ikke sett opp projektoren på steder der det kan bli utsatt for vibrasjoner eller støt.
- Ikke ta på linsen med bare hendene.
- Fjern batteri/batterier fra fjernkontrollen før oppbevaring. Hvis batteriet/batteriene ligger igjen i fjernkontrollen over lange perioder, kan de lekke.
- Ikke bruk eller oppbevar projektoren på steder der røyk fra olje eller sigaretter kan være til stede, da det kan forringe ytelsen til projektoren.
- Monter projektoren i riktig retning, da en uvanlig plassering kan påvirke ytelsen til projektoren.
- Bruk en strømskinne og/eller overspenningsvern. Strømbrudd og spenningsfall kan DREPE enheter.

Informasjon om sikkerhet for laserstråling

- Dette produktet er klassifisert som et KLASSE 1 LASERPRODUKT - RISIKOGRUPPE 2 IEC60825-1:2014, og det er også i samsvar med 21 CFR 1040.10 og 1040.11 som Risikogruppe 2, LIP (laseropplyst projektor), som definert i IEC 62471:5 Ed.1.0. Du finner mer informasjon i Lasermerknad nr. 57, datert 8. mai 2019.

IEC 60825-1:2014, EN 60825-1:2014+A11:2021, EN 50689:2021 CLASS 1 CONSUMER LASER PRODUCT RISK GROUP 2, Complies with 21 CFR 1040.10 and 1040.11 except for conformance as a Risk Group 2 LIP as defined in IEC 62471-5:Ed.1.0. For more information see Laser Notice No. 57, dated May 8, 2019.
IEC 60825-1:2014 等級1雷射產品RG2危險等級
IEC 60825-1:2014 1类激光产品RG2危险等级

“WARNING: MOUNT ABOVE THE HEADS OF CHILDREN.”
Additional warning against eye exposure for close exposures less than 1 m.
“AVERTISSEMENT : INSTALLER AU-DESSUS DE LA TÊTE DES ENFANTS.”
Avertissement supplémentaire contre l'exposition oculaire pour des expositions à une distance de moins de 1 m.
「警告: 安装在高於兒童頭部處」 針對1m以下近距離眼睛接觸的額外警告
“警告: 安装在高于孩童头顶处” 关于小于1m近距离眼睛暴露的附加警告



- Som med alle sterke lyskilder må du ikke stirre rett inn i strålen. RG2 IEC 62471-5:2015.
- Dette produktet er klassifisert som et KLASSE 1 laserprodukt i IEC/EN 60825-1:2014 og risikogruppe 2 med kravene i IEC 62471-5:2015.
- Barn skal holdes under oppsyn: man skal ikke se rett på og ikke bruke av optiske hjelpemidler!
- Barn skal holdes under oppsyn, og de skal aldri se inn i projektorstrålen fra noen avstand.
- Vær forsiktig når du bruker fjernkontrollen for å starte projektoren mens du står foran projeksjonslinsen.
- Ikke bruk optiske hjelpemidler som kikkert eller teleskop på strålen.
- Når du slår på projektoren, må du sørge for at ingen som står innen projiseringsrekkevidden ser på linsen.
- Hold eventuelle gjenstander (spesielt slikt som forstørrelsesglass) vekke fra lysbanen til projektoren. Lysbanen som projiseres fra linsen er kraftig. Alle slags unormale gjenstander som kan omdirigere lyset som kommer ut av linsen kan gi uforutsigbare følger, for eksempel brann eller øyeskade.
- Enhver handling eller justering som ikke står spesifikt beskrevet i brukerhåndboken, medfører fare for eksponering for farlig laserstråling.
- Ikke åpne eller demonter projektoren, da det kan føre til skade gjennom eksponering for laserstråling.

- Ikke se rett inn i strålen når projektoren er på. Det sterke lyset kan gi permanent øyeskade.

Hvis ikke prosedyrene for kontroll, justering eller bruk følges, kan det føre til skade gjennom eksponering for laserstråling.

Lasermerknad

IEC 60825-1:2014: KLASSE 1 LASERPRODUKT - RISIKOGRUPPE 2

Produktets tiltenkte bruk er som et forbrukerlaserprodukt i samsvar med EN 50689:2021.

KLASSE 1 FORBRUKERLASERPRODUKT

EN 50689:2021

Opphavsrett

Denne utgivelsen, inkludert alle fotografier, illustrasjoner og programvare, er beskyttet under internasjonale lover for opphavsrett, med enerett. Verken denne veiledningen, eller noe av materialet i den, kan reproduseres uten skriftlig tillatelse fra forfatteren.

© Copyright 2022

Fraskrivelse av ansvar

Informasjonen i dette dokumentet kan endres uten varsel. Fabrikanten gir ingen løfter eller garantier når det gjelder innholdet herav og frasier seg spesielt underforståtte garantier om salgbarhet eller egnethet for et spesielt formål. Fabrikanten forbeholder seg rettigheten til å revidere denne publikasjonen og gjøre endringer nå og da til innholdet herav uten forpliktelse til å melde i fra til noen om en slik revidering eller endring.

Vedkjennelse av varemerker

Kensington er et USA-registrert varemerke for ACCO Brand Corporation med utstedte registreringer og søknader i andre land over hele verden.

HDMI, HDMI-logoen og High-Definition Multimedia Interface er varemerker eller registrerte varemerker for HDMI Licensing LLC i USA og andre land.

DLP®, DLP Link og DLP-logoen er registrerte varemerker for Texas Instruments, og BrilliantColor™ er et varemerke for Texas Instruments.

Alle andre produktnavn som brukes i denne veiledningen er eiendommen til deres respektive eiere og er anerkjent.

FCC

Dette utstyret har blitt testet og er funnet å etterkomme grensene for en digital enhet i klasse B i henhold til kapittel 15 i FCC-bestemmelsene. Disse grensene er utformet for å gi fornuftig beskyttelse mot skadelige forstyrrelser ved installasjon i et hjem. Utstyret genererer, bruker og kan avgi frekvensenergi, og kan, dersom det ikke installeres og brukes i henhold til instruksjonene, forårsake skadelige forstyrrelser for radiokommunikasjon.

Det er imidlertid ingen garanti for at interferens ikke vil oppstå i en bestemt installasjon. Hvis dette apparatet forårsaker skadelige forstyrrelser i radio- eller TV-mottak, noe som kan fastslås ved å skru apparatet av og på, oppfordres brukeren til å prøve å rette på forstyrrelsene gjennom en eller flere av følgende virkemidler:

- Flytt eller endre retning på mottakerantennen.
- Øk avstanden mellom enheten og mottakeren.
- Koble enheten inn i et uttak på en annen krets enn den mottakeren er koblet til.
- Kontakt forhandleren eller en erfaren radio/TV-tekniker for å få hjelp.

Merknad: Beskyttede kabler

Alle tilkoblinger til andre dataapparater må gjøres med skjermede kabler for at FCCs bestemmelser skal overholdes.

Forsiktig

Endringer eller modifiseringer som ikke er uttrykkelig godkjent av produsenten kan ugyldiggjøre brukerens fullmakt, som er gitt av Federal Communications Commission, til å bruke denne projektoren.

Vilkår for bruk

Denne enheten overensstemmer med del 15 i FCC-reglene. Bruk er underlagt de følgende to betingelsene:

1. Apparatet kan ikke forårsake skadelige forstyrrelser, og
2. Denne enheten må godta mottatt interferens, medregnet interferens som kan forårsake uønsket drift.

Merknad: Kanadiske brukere

Dette digitale apparatet i klasse B overholder canadiske ICES-003.

Remarque à l'intention des utilisateurs canadiens

Cet appareil numérique de la classe B est conforme à la norme NMB-003 du Canada.

Overensstemmelseserklæring for EU-land

- EMC-direktiv 2014/30/EU (inklusive endringer)
- Lavspenningsdirektivet 2014/35/EU
- RED 2014/53/EU (hvis produktet har RF-funksjon)

WEEE



Instruksjoner for kassering

Ikke kast dette elektroniske apparatet i søpla når det kasseres. For å minimere forurensing og sikre så god beskyttelse av det globale miljøet som mulig bør det resirkuleres.

Rengjøre linsen

- Før du rengjør linsen, må du slå av projektoren og trekke ut strømledningen slik at den avkjøles helt.
- Bruk trykkluft til å fjerne støv.
- Bruk en spesiell klut til å rengjøre linsen, og tørk av linsen forsiktig. Ikke ta på linsen med fingrene.
- Ikke bruk alkaliske/syrlige rengjøringsmidler eller flyktige løsemidler, som alkohol, til å rengjøre linsen. Hvis linsen blir skadet som følge av rengjøringen, dekkes det ikke av garantien.



Advarsel: Ikke bruk en spray som inneholder antenneleg gass til å fjerne støv eller skitt fra linsen. Det kan føre til brann på grunn av høy varme inne i projektoren.



Advarsel: Ikke rengjør linsen mens projektoren varmer opp, da det kan gjøre at overflatefilmen på linsen skreller av.



Advarsel: Ikke tørk av eller trykk på linsen med en hard gjenstand.

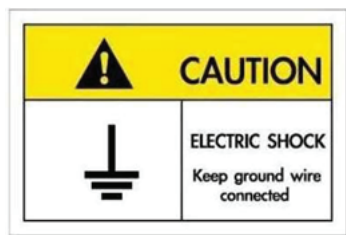

For å unngå elektrisk støt må enheten og tilhørende enheter være ordentlig jordnet.

INTRODUKSJON

Takk for at du kjøpte en laserprojektor fra Optoma. Du finner en fullstendig liste over funksjoner på produksiden på nettstedet vårt. Der finner du også ytterligere informasjon og dokumentasjon som vanlige spørsmål.

Pakkeoversikt

Pakk ut forsiktig, og kontroller at elementene som er oppført nedenfor under Standard tilbehør er til stede. Noen av elementene under Ekstrautstyr er kanskje ikke tilgjengelige avhengig av modell, spesifisering og område. Ta kontakt med kjøpstedet. Noe tilbehør kan variere fra område til område.

Garantikortet leveres kun i enkelte områder. Ta kontakt med forhandleren for mer informasjon.

Standard tilbehør

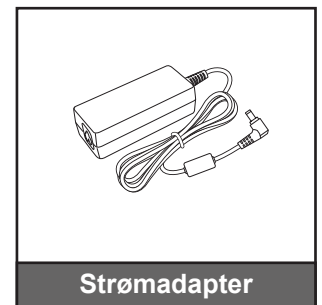
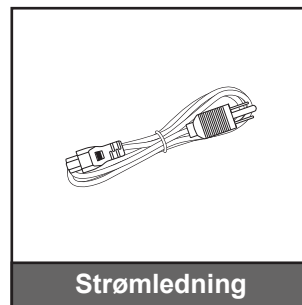
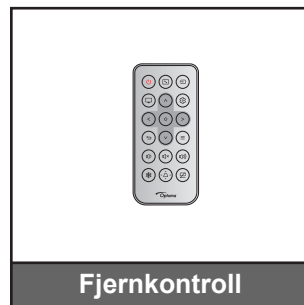
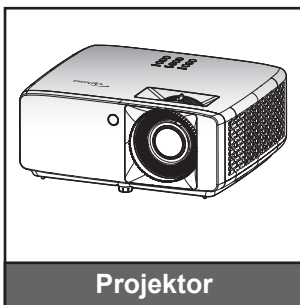

Merk:

- Du får tilgang til oppsettinformasjon, brukerhåndbok, garantiinformasjon og produktoppdateringer ved å skanne QR-koden eller besøke følgende nettsted: <https://www.optoma.com/support/download>



INTRODUKSJON

Produktoversikt

1080p 1,3x- / 1080p 1.6x-modell

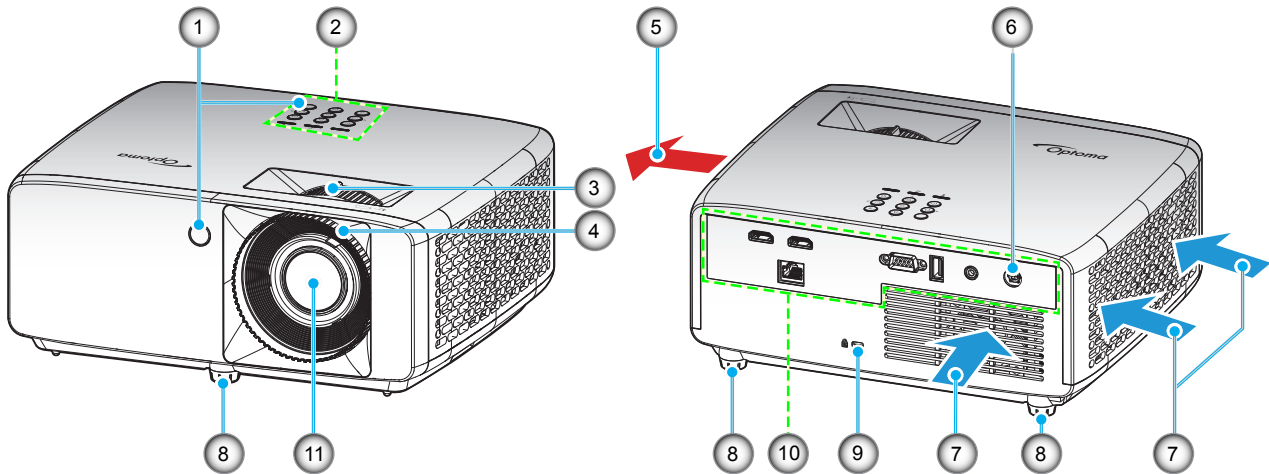

XGA/WXGA/1080p kort stråleavstand / 1080p med kort stråleavstand uten nettverk

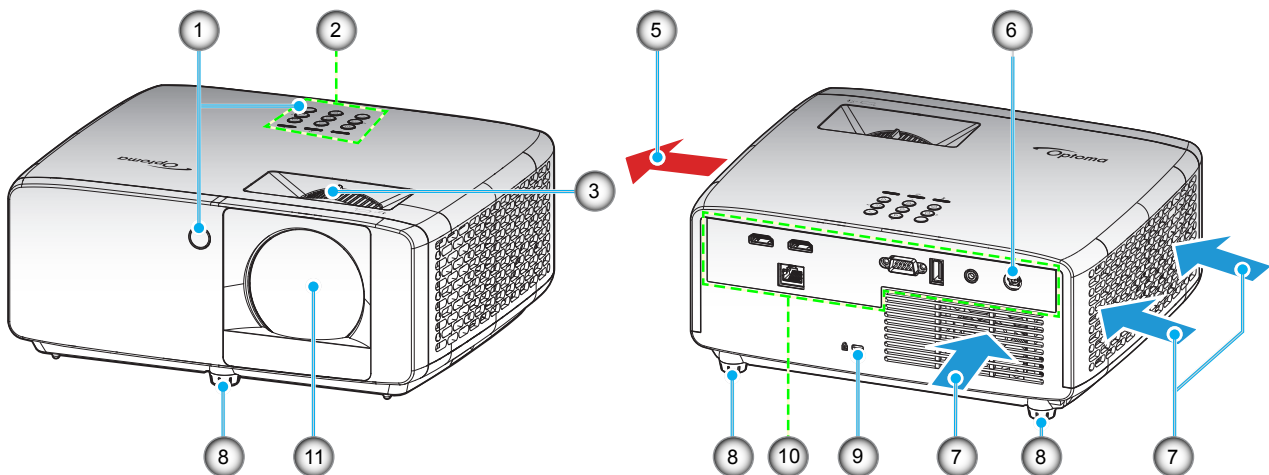

Merk:

- Ikke blokker projektorens luftinn- og uttaksventilene.
- Når projektoren i et lukket rom, må du la det være minst 30 cm klaring rundt luftinn- og uttaksventilene.
- Modellen 1080p kort stråleavstand uten nettverk har ingen LAN-kontakt.

Nr.	Element	Nr.	Element
1.	IR-mottakere	7.	Ventilasjon (inntak)
2.	Tastatur	8.	Tipp-justeringsfot
3.	Zoomhåndtak	9.	Kensington™-låseport
4.	Fokushjul	10.	Inngang/utgang
5.	Ventilasjon (uttak)	11.	Linse
6.	Likestrømkontakt		

INTRODUKSJON

Tilkoblinger

1080p 1,3x- / 1080p 1.6x-modell

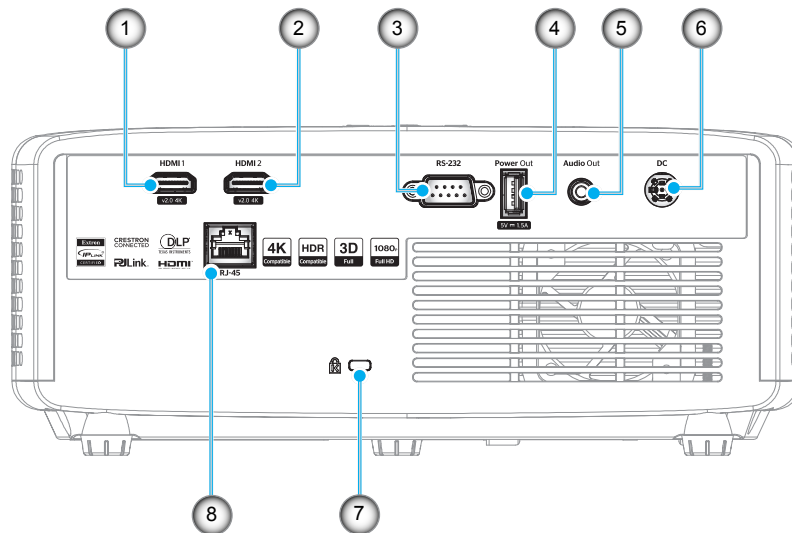

XGA/WXGA/1080p kort stråleavstand / 1080p med kort stråleavstand uten nettverk

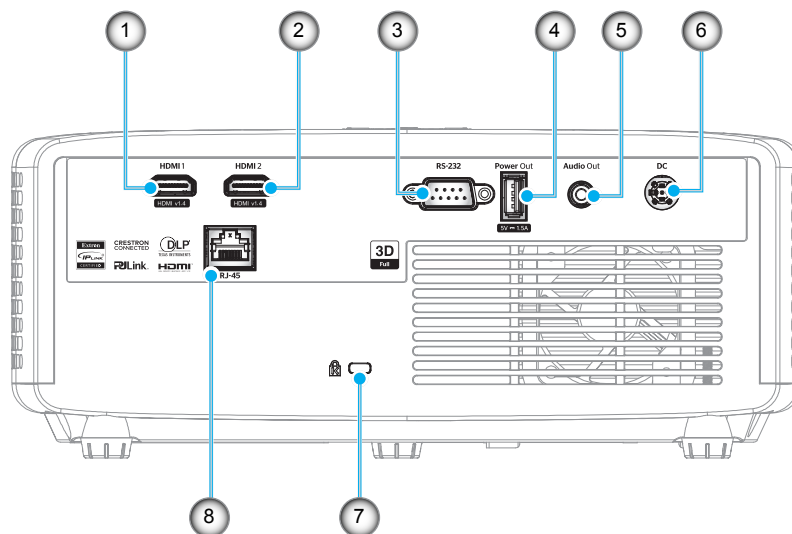

Nr.	Element	Nr.	Element
1.	HDMI 1-kontakt	5.	Lydutgangskontakt
2.	HDMI 2-kontakt	6.	Likestrømkontakt
3.	RS-232-kontakt	7.	Kensington™ låseport
4.	USB-strømutgang (5 V --- 1,5A)	8.	RJ-45-kontakt*

Merk:

- Støtte for signalmodus varier mellom ulike modeller i hver salgsregion.
- *Modellen 1080p kort stråleavstand uten nettverk har ingen nettverksfunksjon.

INTRODUKSJON

Tastatur

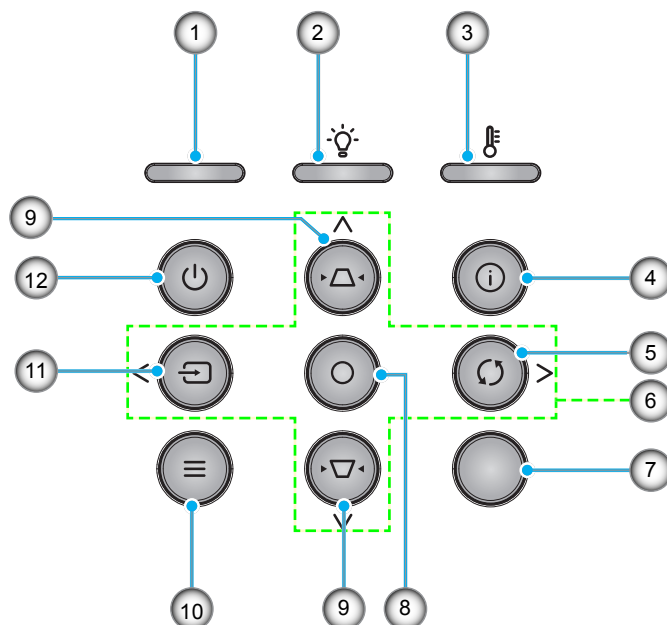

Nr.	Element	Nr.	Element
1.	Strømlampe	7.	IR-mottaker
2.	Lysdiode for lampe	8.	Enter
3.	Temp-LED	9.	Keystone-korreksjon
4.	Informasjon	10.	Meny
5.	Re-Sync	11.	Kilde
6.	Fire retningsvalgknapper	12.	Strøm

INTRODUKSJON

Fjernkontroll

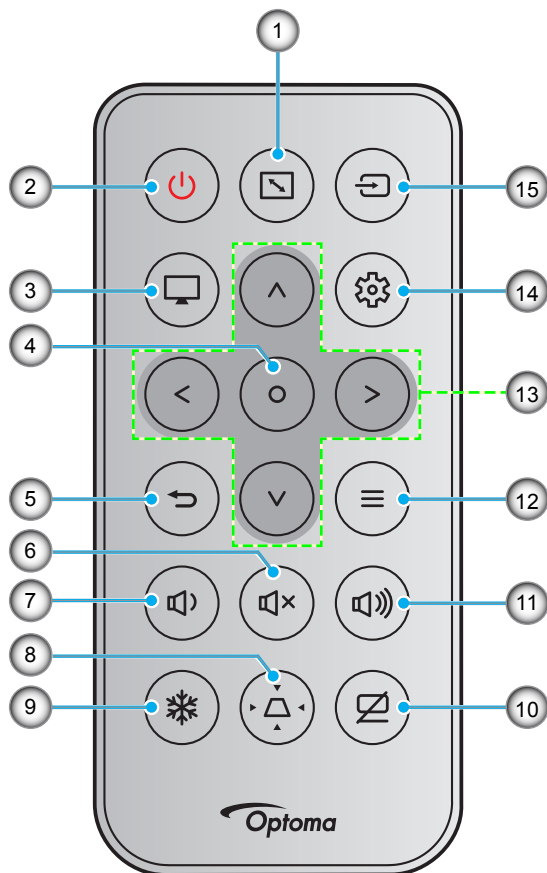

Nr.	Element	Nr.	Element
1.	Sideforhold	9.	Frys
2.	Skru på/av	10.	AV demp
3.	Modus	11.	Volum +
4.	Enter	12.	Meny
5.	Tilbake	13.	Fire retningsvalgknapper
6.	Demp	14.	Innstillinger/Oppsett-meny
7.	Volum -	15.	Kilde
8.	Keystone-korreksjon		

Merk:

- Noen taster brukes ikke på visse modeller som ikke støtter disse funksjonene.
- Før du bruker fjernkontrollen for første gang, må du fjerne den gjennomsiktige isoleringsteipen. Se side 19 for batteriinstallasjon.
- Om batteri følger med fjernkontrollen, avhenger av regionen.

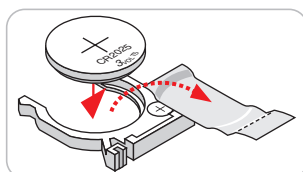

OPPSETT OG MONTERING

Montere projektoren

Projektøren er utformet for å kunne monteres med en av fire mulige plasseringer.

Du velger hvordan du monterer projektøren avhengig av oppsettet til rommet og personlige preferanser. Ta hensyn til størrelsen og plasseringen av skjermen, plasseringen til et egnet strømuttak samt plasseringen og avstanden mellom projektøren og resten av utstyret.

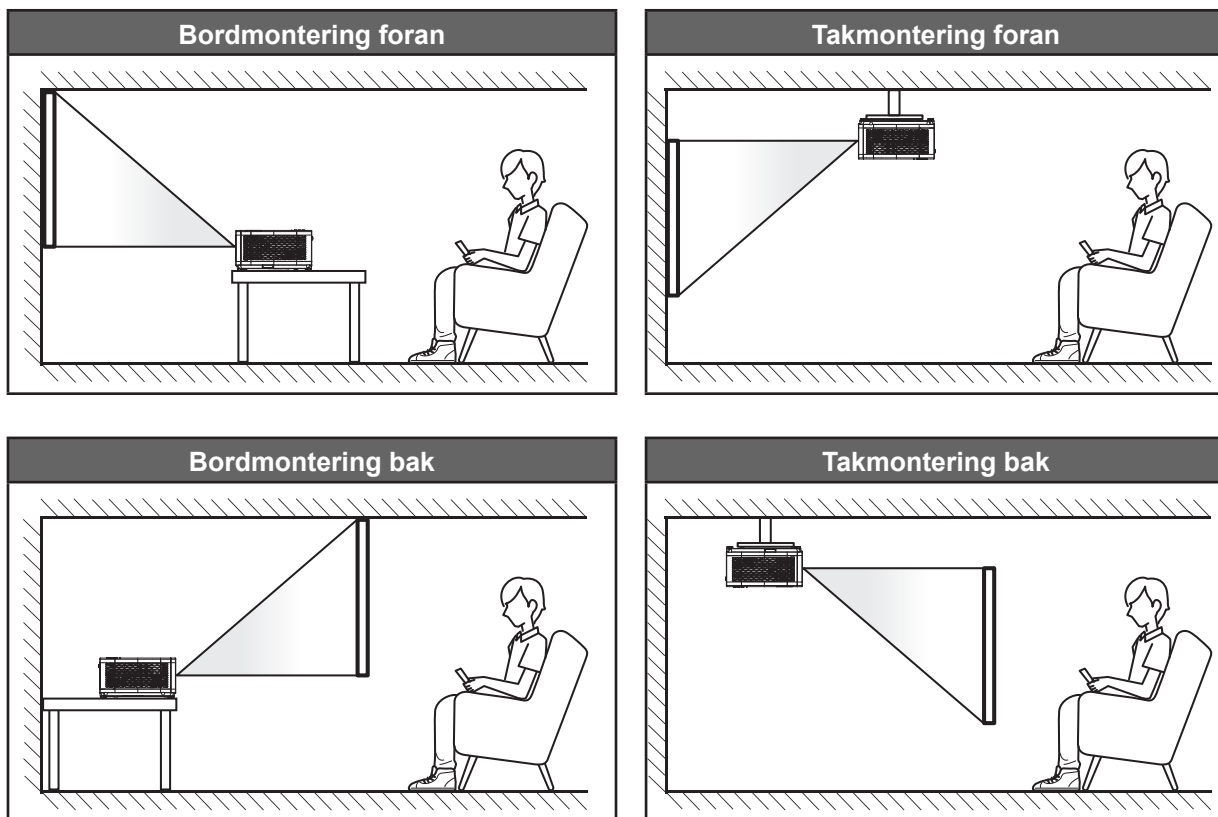

Projektøren skal plasseres på et flatt underlag og 90 grader / vinkelrett med skjermen.

- Du finner informasjon om hvilken bildestørrelse som fås ved en gitt projektorplassering i avstandstabellen på side 59–62.
- Du finner informasjon om hvilken bildestørrelse som fås ved en gitt avstand i avstandstabellen på side 59–62.

Merk: Jo lenger unna projektøren plasseres fra skjermen, jo større blir den projiserte bildestørrelsen, og vertikal forskyvning øker også tilsvarende.

OPPSETT OG MONTERING

Installasjonsmerknad for projektor

- 360° fri retning

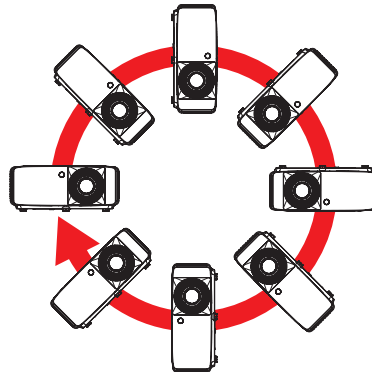
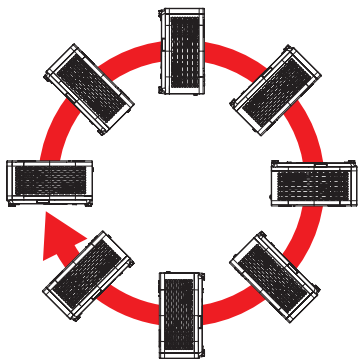

- La det være minst 30 cm klarering rundt utslippsventilen.

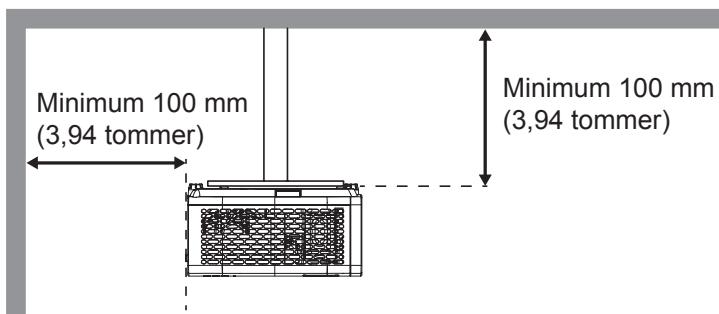
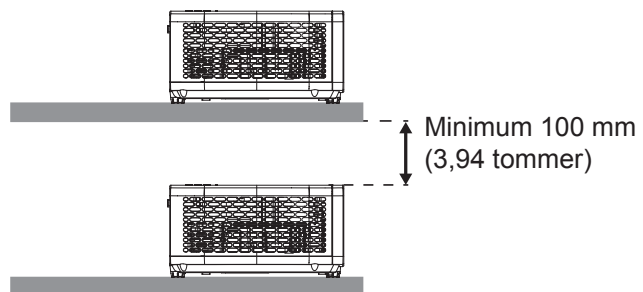
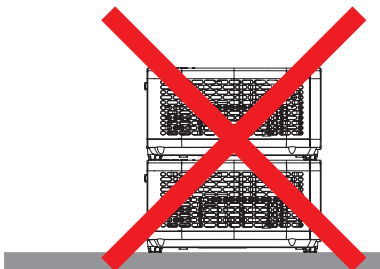
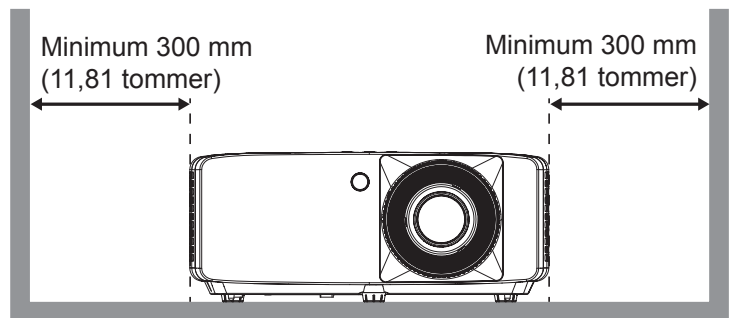
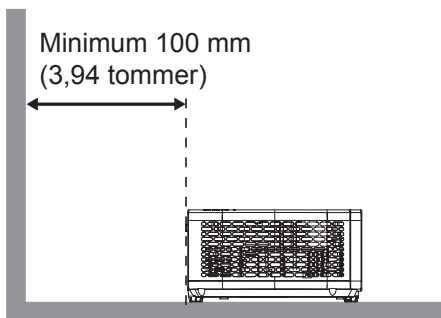

- Sørg for at inntaksventilene ikke resirkulerer varm luft fra utslippsventilen.
- Når projektoren brukes på en innelukket plass, må du sørge for at temperaturen til omgivelsesluften på plassen ikke overstiger driftstemperaturen mens projektoren kjører samt at luftinntaks- og utslippsventilene ikke blir blokkert.
- Alle slike plasser bør gjennomgå en sertifisert varmeevaluering for å sørge for at projektoren ikke resirkulerer utslippsluft, da dette kan føre til at enheten slås av selv om temperaturen på plassen er innenfor det godkjente driftstemperaturområdet.

OPPSETT OG MONTERING

Koble kilder til projektoren

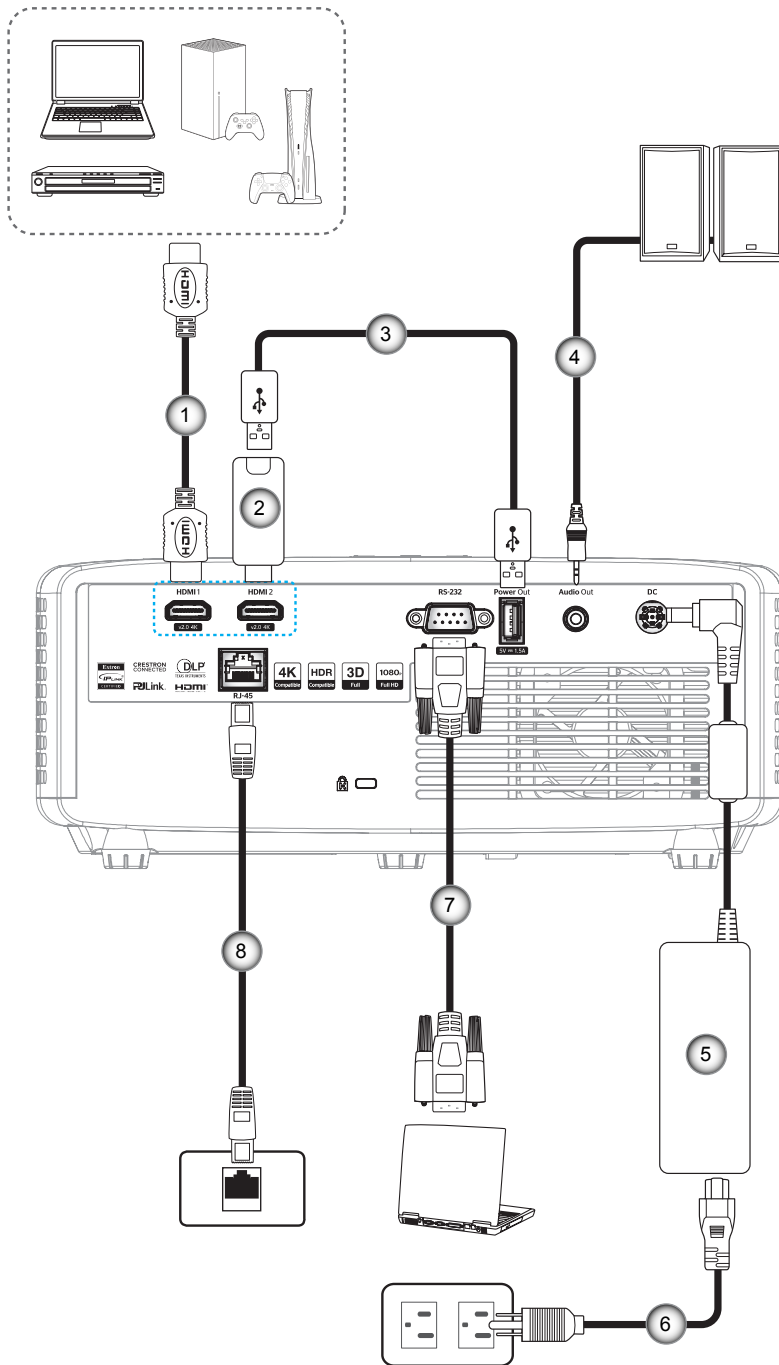

Nr.	Element	Nr.	Element
1.	HDMI-kabel	5.	Strømadapter
2.	HDMI-dongle	6.	Strømledning
3.	USB-strømkabel	7.	RS232-kabel
4.	Lydutgangskabel	8.	RJ-45-kabel*

Merk:

- For å sikre best mulig bilde kvalitet og unngå tilkoblingsfeil anbefaler vi at du bruker High Speed- eller Premium-sertifiserte HDMI-kabler på opptil 5 meter.
- *Kun modellene XGA, WXGA, 1080P 1,3x, 1080P 1,6x og 1080P kort stråleavstand støtter nettverksfunksjon.

OPPSETT OG MONTERING

Justere projektorbildet

Bildehøyde

Projektoren er utstyrt med heiseføtter for justering av bildehøyden.

1. Plasser den justerbare foten som du vil tilpasse på undersiden av projektoren.
2. Roter den justerbare foten med eller mot klokken for å senke eller heve projektoren.

1080p 1,3x- / 1080p 1.6x-modell:

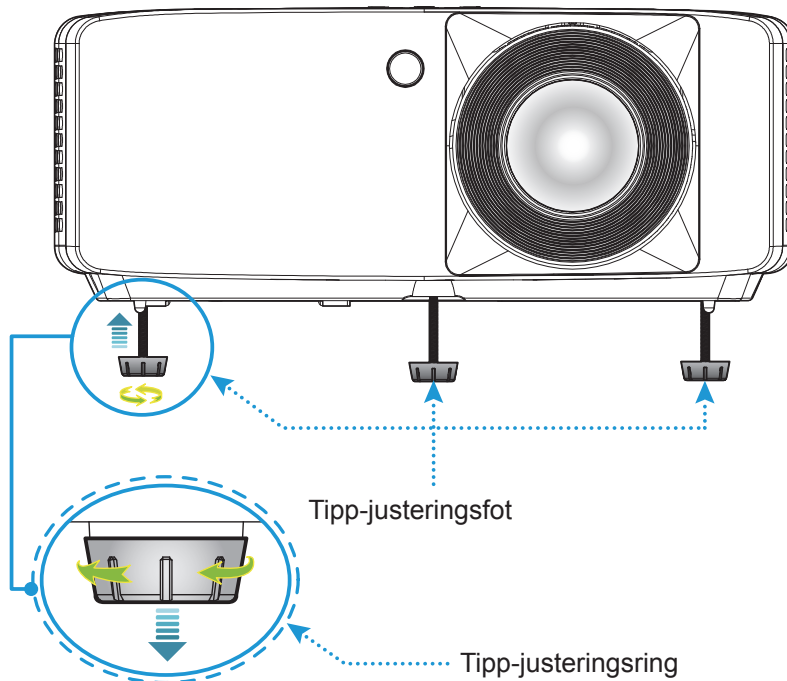

XGA/WXGA/1080p kort stråleavstand / 1080p med kort stråleavstand uten nettverk:

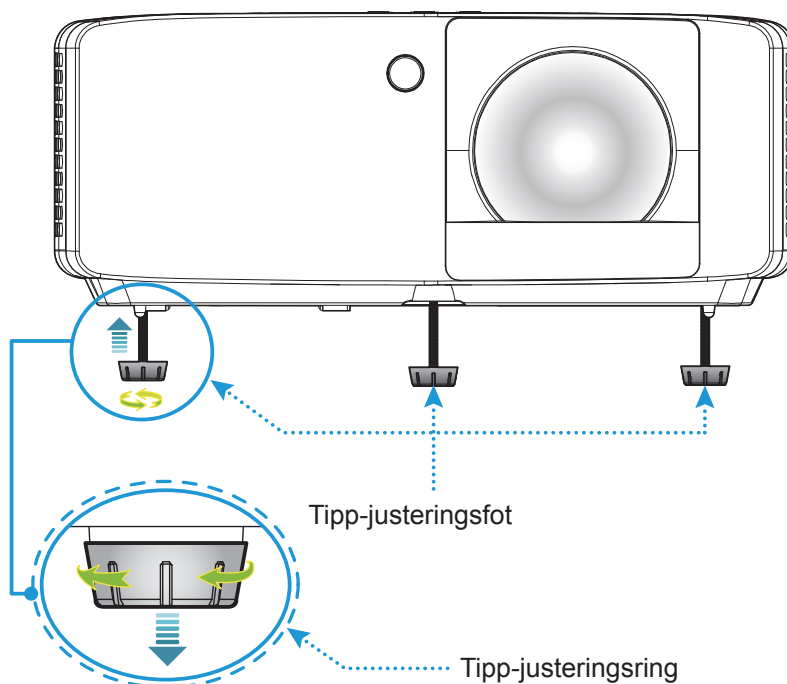

OPPSETT OG MONTERING

Zoom og fokus

- Du kan justere bildestørrelsen ved å dreie zoomspaken med eller mot klokken for å øke eller redusere den projiserte bildestørrelsen.
- Juster fokus ved å dreie fokusringen med eller mot klokken til bildet er skarpt og tydelig.

1080p 1,3x- / 1080p 1.6x-modell:

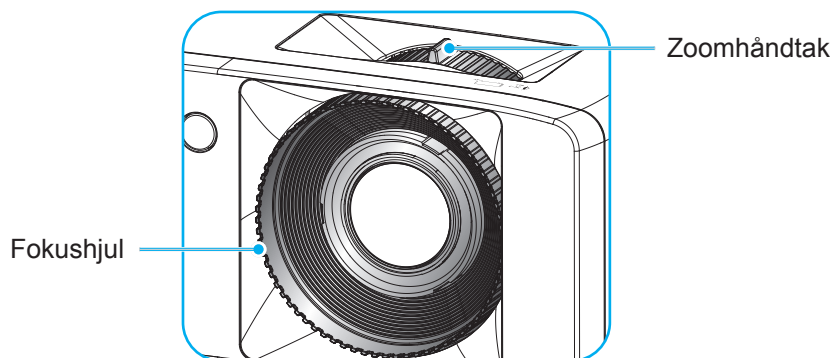

XGA/WXGA/1080p kort stråleavstand / 1080p med kort stråleavstand uten nettverk:

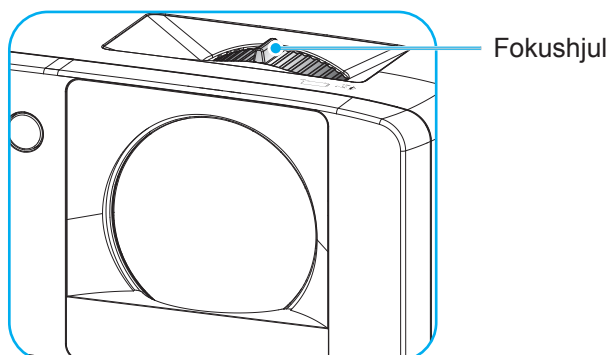

OPPSETT OG MONTERING

Fjernoppsett

Sette inn / bytte batterier

1. Trykk ned og skyv batteridekslet av.

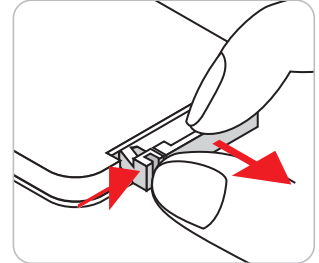

2. Sett nytt batteri inn i batterirommet. Ta ut det gamle batteriet, og sett inn et nytt et (CR2025). Pass på at siden med «+» er vendt oppover.

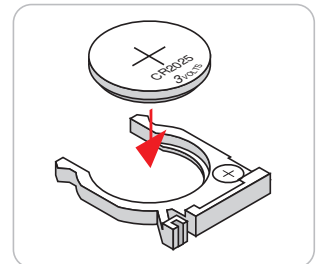

3. Sett dekslet på igjen.

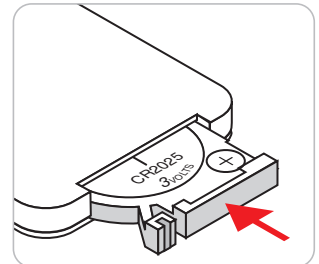

VÆR VARSOM: Observer følgende sikkerhetsforholdsregler for en sikker operasjon:

- Bruk batteri av typen CR2025.
- Unngå kontakt med vann eller væske.
- Ikke utsett fjernkontrollen for fukt eller varme.
- Ikke la fjernkontrollen falle ned.
- Dersom batteriet har en lekkasje i fjernkontrollen, tørk over batterirommet og installer nytt batteri.
- Det er fare for eksplosjon hvis batteriet erstattes med feil type.
- Kast brukte batterier i henhold til anvisningene.

Merk: Om batteri følger med fjernkontrollen, avhenger av regionen.

OPPSETT OG MONTERING

Effektiv rekkevidde

Det er en infrarød fjernkontrollsensor (IR) på toppen og forsiden av projektoren. Sørg for at fjernkontrollen holdes i 30 graders vinkel vinkelrett på projektorens IR-fjernkontrollsensor for å sørge for at den fungerer som den skal. Avstanden mellom fjernkontrollen og sensorene bør være maks. 6 meter (19,7 fot).

- Kontroller at det ikke er noen hindringer mellom fjernkontrollen og IR-sensoren på projektoren som kan blokkere den infrarøde strålen.
- Kontroller at IR-senderen på fjernkontrollen ikke lyses direkte på av sollys eller lysrør.
- Hold fjernkontrollen minst 2 m borte fra lysstoffrør, eller så kan den ikke fungere.
- Hvis fjernkontrollen er nær et lysrør av omformertypen, kan den ikke alltid fungere.
- Hvis fjernkontrollen og projektoren er svært nær hverandre, kan fjernkontrollen ikke alltid fungere.

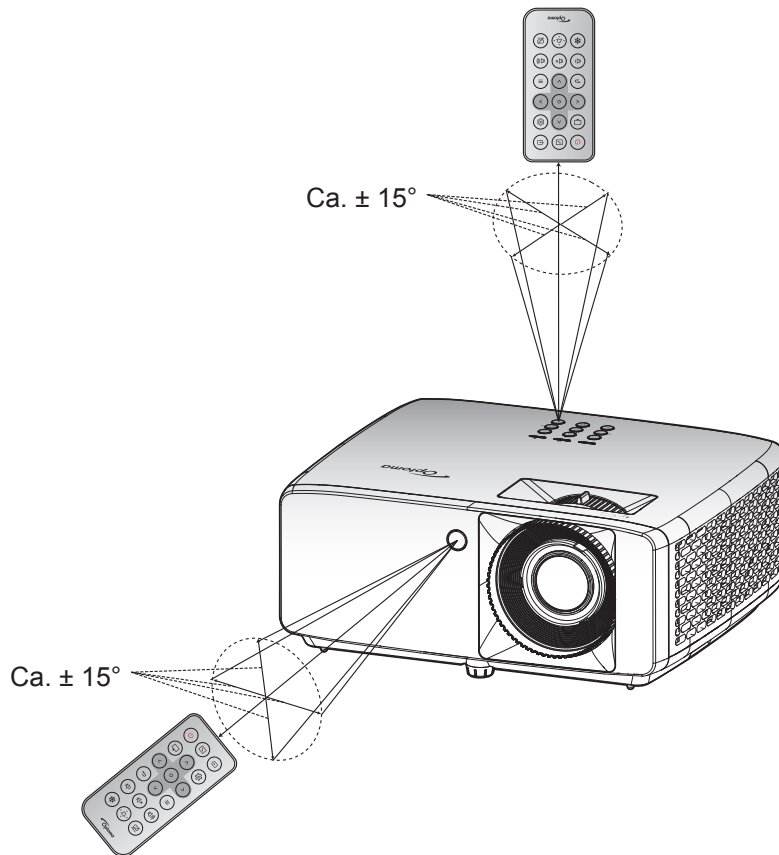

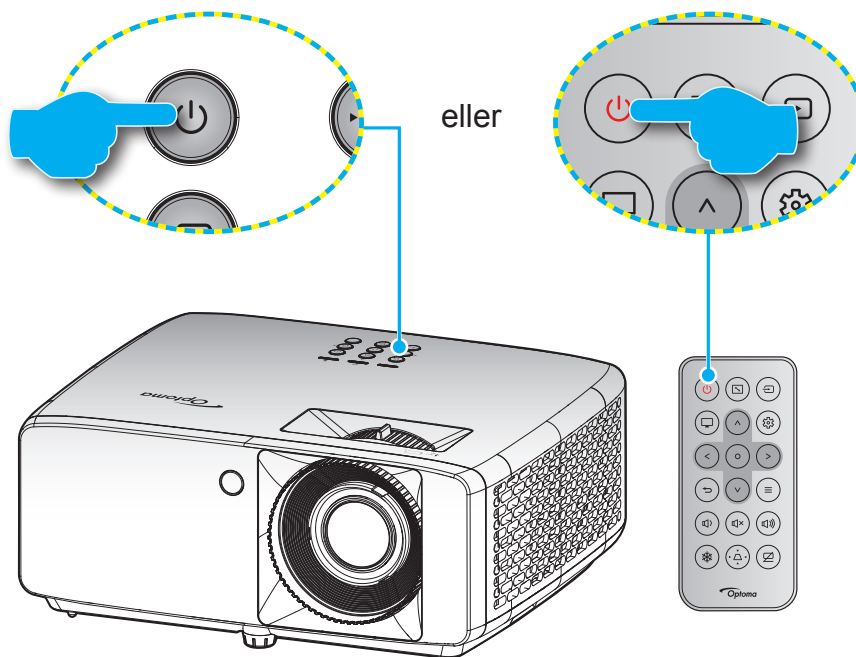

BRUKE PROJEKTOREN

Skru av/på projektoren





Strømmen er på





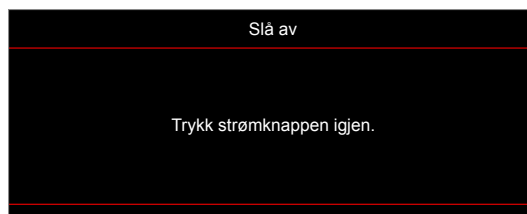

1. Koble til strømledningen og signalkabelen. Strømlampen vil lyse rødt.
2. Slå på projektoren ved å trykke  på tastaturet på projektoren eller  på fjernkontrollen.
3. En oppstartsskjerm vises i ca. 10 sekunder, og strøm-LED blinker grønt eller blått.

Merk: Første gang projektoren slås på blir du bedt om å velge foretrukket språk, projeksjonsorientering og andre innstillinger.

Slå av

1. Slå av projektoren ved å trykke  på tastaturet på projektoren eller  på fjernkontrollen.
2. Følgende melding vises:



3. Trykk / -knappen igjen for å bekrefte, ellers forsvinner meldingen etter 15 sekunder. Når du trykker på / -knappen igjen, slås projektoren av.
4. Kjølerviftene fortsetter å kjøre i omtrent 10 sekunder for en kjølesyklus, og strøm-LED blinker grønt eller blått. Når strøm-LED-lampen lyser jevnt rødt, betyr det at projektoren har gått inn i ventemodus. Hvis du ønsker å slå på projektoren igjen, må du vente til den har kjølt seg ned og har gått inn i ventemodus. Når projektoren er i hvilemodus, trykker du / -knappen igjen for å slå den på.
5. Koble strømledningen fra stikkontakten og projektoren.

Merk: Du bør ikke slå på projektoren med en gang etter at du har slått den av.

OPPSETT OG MONTERING

Velge en inngangskilde

Slå på den tilkoblede kilden som du vil vise på skjermen (datamaskin, bærbar PC, videospiller osv). Projektoren finner automatisk kilden. Hvis flere kilder er tilkoblet, trykker du -knappen på tastaturet på projektoren eller på fjernkontrollen for å velge ønsket inngang.

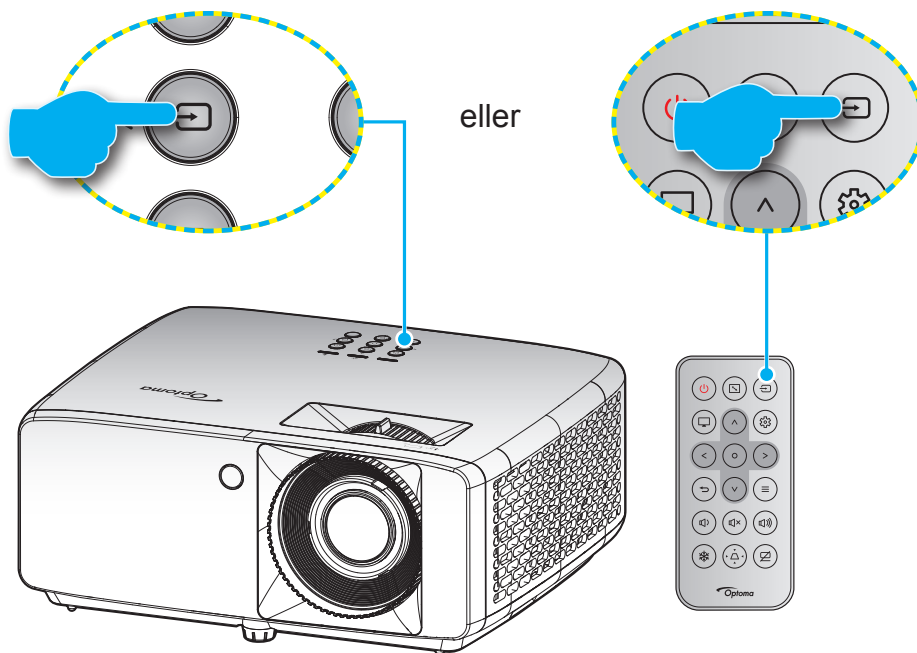

OPPSETT OG MONTERING

Meny navigering og funksjoner

Projektoren har en flerspråklig skjermmeny som gjør at du kan foreta bildejusteringer og endre en rekke innstillinger. Projektoren vil automatisk oppdage kilden.

1. Du åpner skjermmenyen ved å trykke \equiv på tastaturet på projektoren eller fjernkontrollen.
2. Når skjermmenyen vises, bruker du knappene \wedge / \vee til å velge et element i hovedmenyen. Når du gjør et valg, trykker du \bigcirc -knappen på fjernkontrollen for å gå inn i undermenyen.
3. Bruk knappene $< / >$ for å velge ønsket element i undermenyen, og trykk deretter \bigcirc -knappen for å vise flere innstillinger. Juster innstillingene med knappene $\wedge / \vee / < / >$.
4. Velg neste element som skal endres i undermenyen og endre som beskrevet over.
5. Trykk \bigcirc -knappen for å bekrefte, så går skjermen tilbake til hovedmenyen.
6. For å avslutte trykker du \equiv -knappen på nytt. OSD-menyen vil lukkes og projektoren vil automatisk lagre de nye innstillingene.

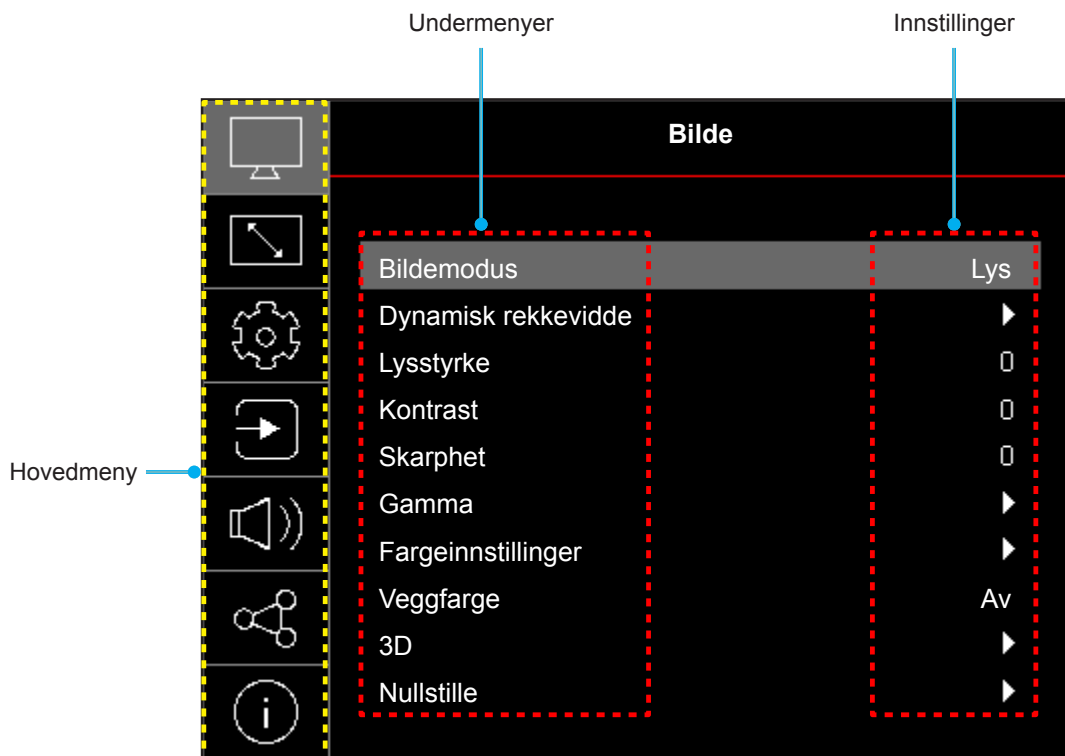

OPPSETT OG MONTERING

Skjermmenyens menytre

Merk: Elementene i skjermmenyen og funksjonene er avhenger av modell og region. Optoma forbeholder seg retten til å legge til eller fjerne elementer for å forbedre produktytelsen uten varsel.

Hovedmeny	Undermeny	Undermeny 2	Undermeny 3	Undermeny 4	Verdier		
Bilde	Bildemodus				Levende		
					HDR [for HDMI 2.0-modeller]		
					HLG [for HDMI 2.0-modeller]		
					Kino		
					Spill		
					Sport		
					Referanse		
					Lys		
					DICOM SIM.		
				3D			
	Dynamisk rekkevidde [for HDMI 2.0-modeller]	HDR / HLG				Auto	
						Av	
	Lysstyrke					-50–50	
	Kontrast					-50–50	
	Skarphet					1–15	
	Gamma					Film	
						Grafikker	
						1,8	
						2,0	
						2,2	
						2,4	
						EOTF-Skjul	
	Fargeinnstillinger					3D-Skjul	
		Farge				-50–50	
		Glød				-50–50	
		BrilliantColor™				1–10	
		Fargetemperatur					Varm
							Standard
							Kjølig
							Kald
		CMS	Farge				Hvit / Rød / Grønn / Blå / Cyan / Magenta / Gul
			Fargetone				-50–50
Metning						-50–50	
Verdi (luminans)						-50–50	
Nullstille							Nei
					Ja		
Fargerom					HDMI-inngang: Auto / RGB (0–255) / RGB (16–235) / YUV		

OPPSETT OG MONTERING

Hovedmeny	Undermeny	Undermeny 2	Undermeny 3	Undermeny 4	Verdier	
Bilde	Veggfarge				Av	
					Svart tavle	
					Lysegul	
					Lysegrønn	
					Lyseblå	
					Rosa	
					Grå	
	3D	3D-modus				Av
						På
		3D synk. type				DLP-Link
						3D-synk
		3D-2D Omdannelse				3D
						V
						H
		3D-format				Auto
						Side om side (SBS)
						Topp og bunn
						Bildesekvens
		3D-synk Invert				Bildepakking
						Av
				På		
Nullstille				Nei		
				Ja		
Nullstille						
Skjerm	Projeksjonsorientering				Front	
					Rear	
					Tak-topp	
					Bak-topp	
	Lyskildemodus				Eco	
					Strøm =100% / 95% / 90% / 85% / 80% / 75% / 70% / 65% / 60% / 55% / 50% (100–20 %)- Passordlås	
	Dynamisk svart				Av	
					På	
	Spillmodus				Av	
					På	
	Skjermtype				4:3	
					16:9	
					16:10	
	Sideforhold				4:3 [Skjermtype: 4:3]	
					16:9 [Skjermtype: 16:9]	
					16:10 [Skjermtype: 16:10]	
					Original	
	Geometrikorreksjon	V. keystone				Auto
						-15–15 [-30–30, for 1080p-modell]

OPPSETT OG MONTERING

Hovedmeny	Undermeny	Undermeny 2	Undermeny 3	Undermeny 4	Verdier	
Skjerm	Geometrikorreksjon	H. keystone			-15–15 [-30–30, for 1080p-modell]	
		Fire hjørner-justering				
		Nullstille				
	Digital zoom	Zoom			-5–25	
	Bildeforskyvning	H <input type="checkbox"/>				-100–100
		V <input type="checkbox"/>				-100–100
Nullstille						
Nullstille						
Oppsett	Testmønster				Grønt rutenett	
					Magenta-rutenett	
					Hvitt rutenett	
					Hvit	
					Av	
	Språk					English
						Deutsch
						Français
						Italiano
						Español
						Português
						Polski
						Nederlands
						Svenska
						Norsk
						Dansk
						Suomi
						ελληνικά
						繁體中文
						簡體中文
						日本語
						한국어
						Русский
						Magyar
						Čeština
						عربي
						ไทย
						Türkçe

OPPSETT OG MONTERING

Hovedmeny	Undermeny	Undermeny 2	Undermeny 3	Undermeny 4	Verdier		
Oppsett	Språk				فارسی		
					Tiếng Việt		
					Bahasa Indonesia		
					Română		
	Menyinnstillinger	Menytidtaker				Av	
						5s	
						10s	
						20s	
						30s	
		Skjul informasjon				Av	
	Stor Høyde					På	
						Av	
	Filter Innstillinger	Filter Bruk i Timer				(kun les)	
		Valgfritt Filter Installert				Nei	
							Ja
		Filter påminnelse					Av
							300 timer
							500 timer
							800 timer
	Nullstille Filter					1000 timer	
						Nei	
	Strøminnstillinger	Direkte på				Av	
						På	
		Signalstrøm på					Av
							På
		Automatisk avslåing (min.)				0–180 (1 min. mellomrom)	
		Sovtidtaker (min.)				0–990 (30 min. mellomrom)	
	Strømmodus (hvilemodus)					Merk: Strømmodus (ventemodus) er kun tilgjengelig på modeller som støtter nettverksfunksjonen.	
	Sikkerhet	Sikkerhet				Av	
						På	
		Sikkerhetstidtaker	Måned				
			Dag				
Timer							
Endre passord							
Tastaturinnstillinger	Lås tastatur				Av		
					På		
Oppstartslogo	Logo				Standard		
					Nøytral		

OPPSETT OG MONTERING

Hovedmeny	Undermeny	Undermeny 2	Undermeny 3	Undermeny 4	Verdier		
Oppsett	Bakgrunnsfarge				Ingen		
					Blå		
					Rød		
					Grønn		
					Grå		
					Logo		
	Tilbakestill enheten	Nullstille OSD				Nei	
						Ja	
	Tilbakestill alle innstillinger				Nei		
					Ja		
Inngang	Autokilde				Av		
					På		
	Automatisk inngangsbytte					Av	
						På	
	HDMI CEC Innstillinger	HDMI-kobling				Av	
						På	
		Inclusive TV					Nei
							Ja
		Strøm på-kobling					Gjensidig
							PJ --> Enhet
	Strøm av-kobling					Enhet --> PJ	
						Av	
	Nullstille					På	
						Nei	
Lyd	Lydstyrke				0–100		
	Demp				Av		
						På	
	Nullstille						
Kontroll	Enhets-ID				0–99		
	Fjernkontrollsinnstilling	IR-funksjon				På	
						Av	
	Tastaturinnstillinger	Lås tastatur				Av	
						På	
	LAN	Nettverksstatus				(kun les)	
		MAC-adresse				(kun les)	
		DHCP				Av / På	
		IP-adresse				192.168.0.100	
		Nettverksmaske				255.255.255.0	
		Gateway				192.168.0.254	
DNS					192.168.0.51		
Nullstille							

OPPSETT OG MONTERING

Hovedmeny	Undermeny	Undermeny 2	Undermeny 3	Undermeny 4	Verdier	
Kontroll	Kontroll	Crestron (Port 41794)			Av	
					På	
		Extron (Port 2023)			Av	
					På	
		PJ Link (Port 4352)			Av	
					På	
		AMX- enhetsoppdagelse (Port 9131)			Av	
					På	
	Telnet (Port 23)			Av		
				På		
HTTP (Port 80)			Av			
			På			
	Nullstille					
Info.	Forskriftsmessig					
	Serienummer					
	Kilde					
	Fargeinfo					
	Lyskildetimer					
	Bildemodus					
	Enhets-ID					
	Filter Bruk i Timer					
	Merk: Valgfritt støvfilter kan variere fra region til region. Rådfør deg med din lokale agent.					
	Lyskildemodus					
Fastvareversjon	DDP					
	MCU					

OPPSETT OG MONTERING

BILDE-meny

Bilde – bildemodusmeny

Du kan velge mellom flere forhåndsdefinerte skjermmoduser for å passe hvordan du vil tittle. Hver modus er finjustert av vårt team med fargeeksperter for å sikre overlegen fargeytelse for et bredt spekter av innhold.

- **Levende:** Fargemetning og lysstyrke er godt balansert i denne modusen. Velg denne modusen for å spille spill.
- **HDR / HLG:** Dekoder og viser innhold med høyt Dynamisk rekkevidde (HDR) / Hybrid Log Gamma (HLG) for de dypeste svarte, lyseste hvite og levende kinematiske farger ved hjelp av REC.2020-fargeområdet. Denne modusen aktiveres automatisk hvis HDR/HLG er satt til Auto (og HDR/HLG-innhold sendes til projektoren – 4K UHD Blu-ray, 1080p/4K UHD HDR/HLG-spill eller 4K UHD-videostrømming). Når HDR/HLG-modus er aktiv, kan andre visningsmoduser (Kino, Referanse osv.) ikke velges, da HDR/HLG gir farger som er svært nøyaktige og som overgår fargeprestasjonen til de andre visningsmodusene.
Merk: Dette alternativet er kun tilgjengelig for 1080p-modeller.
- **Kino:** Gir beste balanse mellom detaljer og farger for å se på film.
- **Spill:** Optimaliserer projektoren for maksimal kontrast og livlige farger slik at man kan se detaljer i skyggene når man spiller videospill.
- **Sport:** Optimaliserer projektoren for å se på sport eller spille sportspill.
- **Referanse:** Denne modusen gjengir bildet på en måte som er så nært den måten filmregissøren hadde ment som mulig. Farve, fargetemperatur, lysstyrke, kontrast og gammainnstillinger er alle konfigurert til fargeområdet Rec.709. Velg denne modusen for den mest nøyaktige fargegjengivelsen når du ser på film.
- **Lys:** Denne modusen er egnet for miljøer der det kreves ekstra høy lysstyrke, for eksempel når projektoren skal brukes i godt opplyste rom.
- **DICOM SIM.:** Denne modusen er laget for å vise gråtonebilder og er perfekt for visning av røntgen og skanninger ved medisinsk opplæring*.
Merk: *Denne projektoren er ikke egnet for bruk til medisinsk diagnose.
- **3D:** Optimaliserte innstillinger for å se 3D-innhold.
Merk: Du må ha kompatible DLP Link 3D-briller for å oppleve 3D-effekten. Se 3D-delen for mer informasjon.

Bilde – Dynamisk rekkevidde-meny

HDR / HLG

Konfigurer innstillingen for høyt Dynamisk rekkevidde (HDR) / Hybrid Log Gamma (HLG) og dennes effekt ved visning av video fra 4K Blu-ray-spillere og streamingenheter.

- **Auto:** Automatisk registrer HDR-/HLG-signal.
- **Av:** Slå av HDR-/HLG-behandling. Når dette satt til Av, vil projektoren IKKE dekode HDR-/HLG-innhold.

Merk: Dette alternativet er kun tilgjengelig for 1080p-modeller.

Bilde – lysstyrke-meny

Justerer lysstyrken på bildet.

OPPSETT OG MONTERING

Bilde – kontrast-meny

Kontrast kontrollerer forskjellen mellom de lyseste og mørkeste delene av bildet.

Bilde – skarphet-meny

Juster skarpheten på bildet.

Bilde – gamma-meny

Sett opp gammakurvetype. Etter at startoppsett og fininnstilling er fullført, brukes gammajusteringsstrinnene til å optimere bildeutmatingen.

- **Film:** For hjemmekino.
 - **Grafikker:** For PC-/foto-kilde.
 - **1,8/2,0/2,2/2,4:** For bestemt PC-/foto-kilde.
 - **EOTF-Skjul/3D-Skjul:** Best for HDR-kilde.
- Merk:** Dette alternativet er kun tilgjengelig for 1080p-modeller.

Bilde – fargeinnstillinger-meny

Farge

Juster et videobilde fra sort/hvitt til helfarget bilde.

Glød

Justerer fargebalansen mellom rød og grønn.

BrilliantColor™

Denne justeringen bruker en ny fargebehandlingsalgoritme og forbedringer for å gjøre det mulig med høyere lysstyrke med ekte, mer levende farger i bildet.

Fargetemperatur

Velg en fargetemperatur blant Varm, Standard, Kjølig og Kald.

CMS

Velg følgende alternativer:

- **Farge:** Juster nivåer for rød, grønn, blå, cyan, gul, magenta og hvitt nivå for bildet.
- **Fargetone:** Justerer fargebalansen mellom rød og grønn.
- **Metning:** Juster et videobilde fra sort/hvitt til helfarget bilde.
- **Verdi (luminans):** Juster luminans for den valgte fargen.
- **Nullstille:** Gå tilbake til fabrikkinnstillingene for fargejustering.

Fargerom

Velg en passende fargematrixtype fra følgende: Auto, RGB (0–255), RGB (16–235) og YUV.

Bilde – veggfarge-meny

Laget for å justere fargene på det projiserte bildet når man projiserer på en vegg uten skjerm. Hver modus er finjustert av vårt team med fargeeksperter for å sikre overlegen fargeytelse.

Det er flere forhåndsdefinerte moduser man kan velge mellom for å passe fargen på veggen. Velg mellom Av, Svart tavle, Lysegul, Lysegrønn, Lyseblå, Rosa og Grå.

Merk: For nøyaktig fargegjengivelse anbefaler vi at man bruker lerret.

OPPSETT OG MONTERING

Bilde – 3D-meny

Merk:

- Denne projektoren er en 3D-klar projektor med DLP-Link 3D-løsning.
- Sørg for at 3D-brillene dine er til bruk med DLP-Link 3D før du ser på video.
- Denne projektoren støtter Bildesekvens (side-flipping) 3D via HDMI1-/HDMI2-porter.
- For å aktivere 3D-modus bør inngangs-bildefrekvens bare settes til 60 Hz; lavere eller høyere bildefrekvens støttes ikke.
- For å oppnå best mulig ytelse anbefales oppløsningen 1920x1080. Vær oppmerksom på at 4K-oppløsning (3840x2160) ikke støttes i 3D-modus.

3D-modus

Bruk dette alternativet for å aktivere eller deaktivere 3D-funksjonen.

- **Av:** Velg «Av» for å slå av 3D-modus.
- **På:** Velg «På» for å slå på 3D-modus.

3D synk. type

Bruk dette alternativet for å velge 3D-teknologi.

- **DLP-Link:** Velg for å bruke optimaliserte innstillinger for DLP 3D-briller.
- **3D-synk:** Velg for å bruke optimaliserte innstillinger for IR-, RF- eller polariserte 3D-briller.

3D-2D Omdannelse

Bruk dette alternativet for å angi hvordan 3D-innhold skal vises på skjermen.

- **3D:** Skjerm 3D-signal.
- **V:** Skjerm det venstre bildet til 3D-innholdet.
- **H:** Skjerm det høyre bildet til 3D-innholdet.

3D-format

Bruk dette alternativet til å velge riktig 3D-formatinnhold.

- **Auto:** Når et 3D-identifikasjonssignal er oppdaget, velges 3D-format automatisk.
- **Side om side:** Vis 3D-signal i «Side om side»-format.
- **Topp og bunn:** Vis 3D-signal i «Topp og bunn»-format.
- **Bildesekvens:** Vis 3D-signal i «Bildesekvens»-format.
- **Bildepakking:** Vis 3D-signal i «Bildepakking»-format.

3D-synk Invert

Bruk dette alternativet for å aktivere/deaktivere 3D synk. invert-funksjonen.

Nullstille

Gå tilbake til fabrikkinnstillingen for 3D-innstillinger.

- **Nei:** Velg for å avbryte nullstilling.
- **Ja:** Velg for å gå tilbake til standard fabrikkinnstillinger for 3D.

Bilde – tilbakestill-meny

Gå tilbake til fabrikkinnstillingene for bildeinnstillinger.

OPPSETT OG MONTERING

SKJERM-meny

Skjerm – Prosjeksjonsorientering-meny

Velg inn projisering til front, bak, tak-topp, og bak-topp.

Skjerm – lyskildemodus-meny

Velg en lyskildemodus avhengig av installasjonskrav.

Skjerm – dynamisk svart-meny

Bruk for å rotere bildets lysstyrke automatisk for å gi optimal kontrastytelse.

Skjerm – spillmodus-meny

Aktiver denne funksjonen for å redusere responstiden (inngangsforsinkelse) under spilling til 8,6 ms (1080p ved 120 Hz). Alle geometriinnstillinger (eksempel: Keystone, Fire hjørner) blir deaktivert når Forbedret Spillmodus er aktivert. Du finner mer informasjon nedenfor.

Merk:

- *Inngangsforsinkelse etter signaler beskrives i følgende tabell:*
- *Verdiene i tabellen kan variere litt.*

Kildetiming	Spillmodus	Utgangs-timing	Utgangsuppløsning	Inngangsforsinkelse
1080p60	På	1080p60Hz	1080p	17 ms
1080p120	På	1080p120Hz	1080p	8,6 ms*
4K60	På	1080p60Hz	1080p	17 ms*
1080p60	Av	1080p60Hz	1080p	33,8 ms
1080p120	Av	1080p120Hz	1080p	17 ms*
4K60	Av	1080p60Hz	1080p	33,7 ms*

- *1080p120 og 4K60 støtter kun 1080p-modellen.*
- **Støttes kun på modellene 1080p kort stråleavstand uten nettverk, 1080p 1,3x, 1080p kort stråleavstand og 1080p 1,6x.*

Skjerm – skjermtipe-meny

Sett skjermtipe til 4:3, 16:9 eller 16:10.

OPPSETT OG MONTERING

Skjerm Sideforhold-meny

Velg sideforhold for bildet som vises blant følgende alternativer:

- **4:3:** Formatet er for 4:3-inngangskilder.
- **16:9:** Dette formatet er for 16:9-kilder som HDTV og DVD, beregnet for widescreen-tv.
- **16:10:** Dette formatet er for 16:10-inngangskilder.
- **Original:** Dette formatet viser originalt bilde uten skalering.
- **Auto:** Velg automatisk mest passende visningsformat.

XGA-skaleringstabell:

Kilde	480i/p	576i/p	1080i/p	720p
4x3	Skaler til 1024x768.			
16x9	Skaler til 1024x576.			
Original	Ingen skalering vil bli brukt; bildet vises med oppløsning basert på inngangskilden.			
Auto	- Hvis kilden er 4:3, blir skjermtypen skalert til 1024x768. - Hvis kilden er 16:9, blir skjermtypen skalert til 1024x576. - Hvis kilden er 15:9, blir skjermtypen skalert til 1024x614. - Hvis kilden er 16:10, blir skjermtypen skalert til 1024x640.			

XGA auto-kartleggingsregel:

Auto	Inngangsopløsning		Auto/Skaler	
	H-oppløsning	V-oppløsning	1024	768
4:3	640	480	1024	768
	800	600	1024	768
	1024	768	1024	768
	1600	1200	1024	768
Widescreen-bærbar	1280	720	1024	576
	1280	768	1024	614
	1280	800	1024	640
SDTV	720	576	1024	576
	720	480	1024	576
HDTV	1280	720	1024	576
	1920	1080	1024	576

OPPSETT OG MONTERING

WXGA-skaleringstabell (skjermtype 16x10):

16:10-skjerm	480i/p	576i/p	1080i/p	720p	PC
4x3	Skaler til 1066x800.				
16x10	Skaler til 1280x800.				
LBX	Skaler til 1280x960, og vis 1280x800 fra midten.				
Original	1:1-tilordning sentrert.		1:1-kartlegging skjerm 1280x800.	1280x720 fra midten vises.	1:1-tilordning sentrert.
Auto	<ul style="list-style-type: none"> - Inngangskilden tilpasses skjermområdet på 1280x800 og beholder sitt originale sideforhold. - Hvis kilden er 4:3, blir skjermtypen skalert til 1066x800. - Hvis kilden er 16:9, blir skjermtypen skalert til 1280x720. - Hvis kilden er 15:9, blir skjermtypen skalert til 1280x768. - Hvis kilden er 16:10, blir skjermtypen skalert til 1280x800. 				

WXGA auto-kartleggingsregel (skjermtype 16x10):

Auto	Inngangsopløsning		Auto/Skaler	
	H-oppløsning	V-oppløsning	1280	800
4:3	640	480	1066	800
	800	600	1066	800
	1024	768	1066	800
	1280	1024	1066	800
	1400	1050	1066	800
	1600	1200	1066	800
Widescreen-bærbar	1280	720	1280	720
	1280	768	1280	768
	1280	800	1280	800
SDTV	720	576	1280	720
	720	480	1280	720
HDTV	1280	720	1280	720
	1920	1080	1280	720

WXGA-skaleringstabell (skjermtype 16x9):

16:9-skjerm	480i/p	576i/p	1080i/p	720p	PC
4x3	Skaler til 960x720.				
16x9	Skaler til 1280x720.				
LBX	Skaler til 1280x960, og vis 1280x720 fra midten.				
Original	1:1-tilordning sentrert.		1:1-kartlegging skjerm 1280x720.	1280x720 fra midten vises.	1:1-tilordning sentrert.
Auto	<ul style="list-style-type: none"> - Hvis automatisk format er valgt, blir skjermtypen automatisk 16:9 (1280x720). - Hvis kilden er 4:3, blir skjermtypen skalert til 960x720. - Hvis kilden er 16:9, blir skjermtypen skalert til 1280x720. - Hvis kilden er 15:9, blir skjermtypen skalert til 1200x720. - Hvis kilden er 16:10, blir skjermtypen skalert til 1152x720. 				

OPPSETT OG MONTERING

WXGA auto-kartleggingsregel (skjermtypen 16x9):

Auto	Inngangsopløsning		Auto/Skaler	
	H-oppløsning	V-oppløsning	1280	720
4:3	640	480	960	720
	800	600	960	720
	1024	768	960	720
	1280	1024	960	720
	1400	1050	960	720
	1600	1200	960	720
Widescreen-bærbar	1280	720	1280	720
	1280	768	1200	720
	1280	800	1152	720
SDTV	720	576	1280	720
	720	480	1280	720
HDTV	1280	720	1280	720
	1920	1080	1280	720

1080p-skaleringsstabell:

16:9-skjerm	480i/p	576i/p	1080i/p	720p	PC
4x3	Skaler til 1440x1080.				
16x9	Skaler til 1920x1080.				
LBX	Skaler til 1920x1440, og vis 1920x1080 fra midten.				
Original	- 1:1-tilordning sentrert. - Ingen skalering vil bli brukt; bildet vises med oppløsning basert på inngangskilden.				
Auto	- Hvis automatisk format er valgt, blir skjermtypen automatisk 16:9 (1920x1080). - Hvis kilden er 4:3, blir skjermtypen skalert til 1440 x1080. - Hvis kilden er 16:9, blir skjermtypen skalert til 1920x1080. - Hvis kilden er 16:10, blir skjermtypen skalert til 1920x1200, og 1920x1080 vises.				

1080p auto-kartleggingsregel:

Auto	Inngangsopløsning		Auto/Skaler	
	H-oppløsning	V-oppløsning	1920	1080
4:3	640	480	1440	1080
	800	600	1440	1080
	1024	768	1440	1080
	1280	1024	1440	1080
	1400	1050	1440	1080
	1600	1200	1440	1080
Widescreen-bærbar	1280	720	1920	1080
	1280	768	1800	1080
	1280	800	1728	1080
SDTV	720	576	1350	1080
	720	480	1620	1080
HDTV	1280	720	1920	1080
	1920	1080	1920	1080

OPPSETT OG MONTERING

Vis menyen for geometrikorreksjon

V. keystone

Juster bildeforvrengning vertikalt og lag et mer rettvinklet bilde. Vertikal keystone brukes til å korrigere en trapesform der toppen og bunnen er skrå mot en av sidene. Dette er beregnet for bruk med en vertikalt jevn akse.

H. keystone

Juster bildeforvrengning horisontalt og lag et mer rettvinklet bilde. Horizontal keystone brukes til å korrigere en trapesform der venstre og høyre kant av bildet er ulik i lengden. Dette er beregnet for bruk med en horisontalt jevn akse.

Merk: H Keystone-funksjonen støttes ikke av XGA- og WXGA-modeller.

Fire hjørner-justering

Denne innstillingen gjør at det projiserte bildet kan justeres på hvert hjørne for å lage et firkantet bilde når projiseringsoverflaten ikke er plan.

Merk: Fire hjørner-justeringsfunksjonen støttes ikke av XGA- og WXGA-modeller.

Nullstille

Gå tilbake til fabrikkinnstillingene for geometrikorreksjon.

Skjerm Digital Zoom-meny

Bruk til å forstørre et bilde på projiseringsskjermen. Digital zoom er ikke det samme som optisk zoom og kan forverre bildekvaliteten.

Merk: Zoominnstillingene beholdes når projektoren slås av og på igjen.

Skjerm bildeforskyvning-meny

Forskyver det projiserte bildet horisontalt (H) eller vertikalt (V).

Skjerm tilbakestill-meny

Gå tilbake skjerm fabrikkinnstillingene for visningsinnstillinger.

OPPSETT OG MONTERING

Oppsett-meny

Oppsett – Testmønster-meny

Sett testmønster til grønt, magenta eller hvitt rutenett eller bare hvitt, eller deaktiver funksjonen (av).

Oppsett – språk-meny

Språket på skjermmenyene kan settes til: engelsk, tysk, fransk, italiensk, spansk, portugisisk, polsk, nederlandsk, svensk, norsk, dansk, finsk, gresk, tradisjonell kinesisk, forenklet kinesisk, japansk, koreansk, russisk, ungarsk, tsjekkisk/slovakisk, arabisk, thai, tyrkisk, persisk, vietnamesisk, indonesisk eller rumensk.

Oppsett – menyinnstillinger-meny

Menytidtaker

Angi hvor lenge skjermmenyen skal forbli synlig på skjermen.

Skjul informasjon

Aktiver denne funksjonen for å skjule informasjonsmeldingen.

Oppsett – stor høyde-meny

Når «På» er valgt, kjører viftene raskere. Denne funksjonen er nyttig i områder hvor luften er tynn.

Oppsett – filter innstillinger-meny

Filter Bruk i Timer

Vis filtertiden.

Valgfritt Filter Installert

Merk: *Rådfør deg med den lokale forhandleren angående tilgjengeligheten av dette valgfrie filteret.*
Still inn advarselmelding.

- **Ja:** Vis advarsel etter 500 timers bruk.

Merk: «Filter Bruk i Timer / Filter påminnelse / Nullstille Filter» vises bare når «Valgfritt Filter Installert» er «Ja».

- **Nei:** Slå av advarselen.

Filter påminnelse

Velg denne funksjonen for å vise eller skjule advarselen når meldingen om å skifte filter vises. Alternativene er Av, 300 timer, 500 timer, 800 timer og 1000 timer.

Nullstille Filter

Nullstill støvfiltertelleren når støvfilteret er byttet eller renses.

OPPSETT OG MONTERING

OPPSETT Power Settings-meny

Direkte på

Velg «På» for å aktivere Direkte på-modus. Projektoren vil automatisk slå seg på når den mottar strøm er levert uten å trykke «Strøm»-knappen på projektorens tastatur eller på fjernkontrollen.

Signalstrøm på

Velg «På» for å aktivere Signalstrøm-modus. Projektoren slår seg automatisk på når et signal oppdages uten at «Strøm»-tasten på tastaturet på projektoren eller på fjernkontrollen trykkes.

Merk:

- Hvis «Signalstrøm på» er satt til «På», vil strømforbruket til projektoren i ventemodus være over 3 W.
- Denne funksjonen kan brukes med HDMI-kilder.

Automatisk avslåing (min.)

Setter starttiden for nedtelling. Nedtellingen vil starte når projektoren ikke får noe signal. Projektoren vil skru seg av automatisk når nedtellingen er ferdig (i minutter).

Sovtidtaker (min.)

Setter starttiden for nedtelling. Nedtellingen vil starte når projektoren ikke får noe signal. Projektoren vil skru seg av automatisk når nedtellingen er ferdig (i minutter).

Merk: Sovtidtaker nullstilles hver gang projektoren slås av.

Strømmodus (hvilemodus)

Still inn strømmodus.

- **Aktiv:** Velg «Aktiv» for å gå tilbake til normal hvilemodus.
- **Eco:** Velg «Eco» for å videre spare strøm videre < 0,5 W.

Merk: Strømmodus (ventemodus) er kun tilgjengelig på modeller som støtter nettverksfunksjonen, for eksempel modellene XGA, WXGA, 1080p 1,3x, 1080p kort stråleavstand og 1080p 1,6x.

Oppsett – Sikkerhet-meny

Sikkerhet

Aktiver denne funksjonen for å bli bedt om passord før du bruker projektoren.

- **På:** Velg «På» for å bruke sikkerhetsverifisering når projektoren skrur på.
- **Av:** Velg «Av» for å kunne skru på projektoren uten passordverifisering.

Merk: Standardpassordet er 1234.

Sikkerhetstidtaker

Velg tid (Måned/Dag/Timer) for å stille inn hvor mange timer projektoren kan brukes. Straks tiden har utløpt vil du bli bedt om å angi passordet ditt igjen.

Endre passord

Brukes til å angi eller endre passordet som du blir bedt om når projektoren slås på.

Oppsett – Tastaturinnstillinger-meny

Lås tastatur

Når tastaturlåsfunksjonen er «På», låses hele kontrollpanelet. Projektoren kan imidlertid brukes med fjernkontrollen. Ved å velge «Av» kan du bruke tastaturet igjen.

OPPSETT OG MONTERING

Oppsett – oppstartslogo-meny

Logo

Bruk denne funksjonen til å sette ønsket oppstartsskjerm. Hvis endringer gjøres, trer de i kraft neste gang projektoren slås på.

- **Standard:** Standard oppstartsskjerm.
- **Nøytral:** Logo vises ikke på oppstartsskjermen.

Oppsett – bakgrunnsfarge-meny

Bruk denne funksjonen for å vise en blå, rød, grønn, grå farge, ingenting eller logoskjermen når signal ikke er tilgjengelig.

Merk: Hvis bakgrunnsfargen er satt til «Ingen», er bakgrunnsfargen svart.

Oppsett – enhetstilbakestilling-meny

Nullstille OSD

Gå tilbake til fabrikkinnstillingene for innstillinger i OSD-menyen.

Tilbakestill alle innstillinger

Gå tilbake til fabrikkinnstillingene for alle innstillinger.

OPPSETT OG MONTERING

Inndatameny

Inngang – Automatisk kilde-meny

Velg dette alternativet for å la projektoren automatisk finne en tilgjengelig inngangskilde.

Inngang – Automatisk inngangsbytte-meny

Når HDMI-inngangssignal oppdages, bytter projektoren automatisk inngangskilden.

Inngang – HDMI CEC Innstillinger-meny

Merk: Når du kobler HDMI-CEC-kompatible enheter til projektoren med HDMI-kabler, kan du styre dem med Strøm på- eller Strøm av-status ved hjelp av HDMI Link-kontrollfunksjonen på projektorens skjermmeny. Dette gjør at en enhet eller flere enheter i en gruppe kan slås på av eller slås av via HDMI Link-funksjonen. I en typisk konfigurasjon kan DVD-spilleren kobles til projektoren gjennom en forsterker eller et hjemmekinosystem.

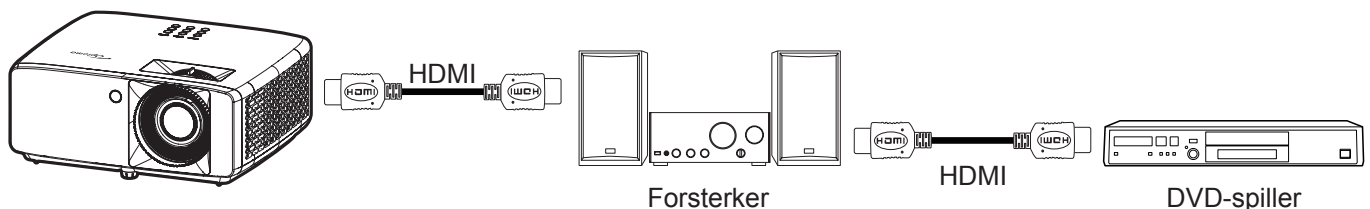

HDMI-kobling

Aktiver/deaktiver HDMI Link-funksjonen.

Inclusive TV

Hvis innstillingene er satt til «Ja», så er alternativene for strøm på- og strøm av-kobling tilgjengelig.

Strøm på-kobling

CEC strøm på-kommando.

- **Gjensidig:** Både projektoren og CEC-enheten slås på samtidig.
- **PJ --> Enhet:** CEC-enheten vil bli slått på etter at projektoren er slått på.
- **Enhet --> PJ:** Projektoren vil slås på etter at CEC-enheten er slått på.

Strøm av-kobling

Aktiver funksjonen hvis du vil at både HDMI Link og projektoren skal slås av automatisk samtidig.

Inngang – tilbakestill-meny

Gå tilbake til fabrikkinnstillingene for inngangsinnstillinger.

OPPSETT OG MONTERING

Lyd-meny

Lyd Volum-meny

Justerer lydstyrken.

Lyd Demp-meny

Bruk dette alternativet for å midlertidig slå av lyden.

- **På:** Velg «På» for å slå på demping.
- **Av:** Velg «Av» for å slå av demping.

Merk: «Demp»-funksjonen påvirker lydstyrken til både intern og ekstern høyttaler.

Lyd – tilbakestill-meny

Gå tilbake til fabrikkinnstillingene for lydinnstillinger.

OPPSETT OG MONTERING

Kontrollmeny

Kontroll – enhets-ID-meny

ID-definisjon kan settes opp i denne menyen (0–99). Dette kan brukes til å kontrollere en individuell projektor med RS232.

Merk: Du finner en fullstendig liste over RS232-kommandoer i RS232-brukerhåndbok på nettstedet vårt.

Kontroll – Fjernkontrollsinnstillinger-meny

IR-funksjon

Still inn IR-funksjonen.

- **På:** Velger du «På», så kan projektoren brukes med fjernkontrollen fra IR-mottakerne på toppen og forsiden.
- **Av:** Velger du «Av», så kan projektoren betjenes med fjernkontrollen. Ved å velge «Av» kan du bruke tastaturet igjen.

Kontroll – Tastaturinnstillinger-meny

Lås tastatur

Når tastaturlåsfunksjonen er «På», låses hele kontrollpanelet. Projektoren kan imidlertid brukes med fjernkontrollen. Ved å velge «Av» kan du bruke tastaturet igjen.

Kontroll – LAN-meny

Konfigurer nettverksinnstillingene for projektoren.

Nettverksstatus

Vis status for nettverkstilkoblingen. (kun les)

MAC-adresse

Vis MAC-adressen. (kun les)

DHCP

Slå på DHCP for å hente IP-adresse, nettverksmaske, gateway og DNS automatisk.

IP-adresse

Tildel IP-adressen til projektoren.

Nettverksmaske

Tildel nettverksmasken til projektoren.

Gateway

Tildel gatewayen til projektoren.

DNS

Tildel DNS til projektoren.

OPPSETT OG MONTERING

Bruke en nettleser til å kontrollere projektoren

1. Slå «På» DHCP-alternativet på projektoren for å la en DHCP-server tildele en IP-adresse automatisk.
2. Åpne nettleseren på PC-en, og skriv inn projektorens IP-adresse («Kontroll > LAN > IP-adresse»).
3. Legg inn brukernavn og passord, og klikk «Logg på». Projektorens nettbaserte grensesnitt for konfigurering åpnes.

Merk:

- Standard brukernavn og passord er «admin».
- Trinnene i denne delen er basert på Windows 10-operativsystemet.

Koble direkte til projektoren fra datamaskinen*

1. Slå «Av» DHCP-alternativet på projektoren.
2. Konfigurer IP-adresse, nettverksmaske, gateway og DNS på projektoren («Kontroll > LAN»).
3. Åpne siden **Nettverk og Internett** på datamaskinen, og tildel de samme nettverksparametrene på PC-en som på projektoren. Klikk «OK» for å lagre innstillingene.

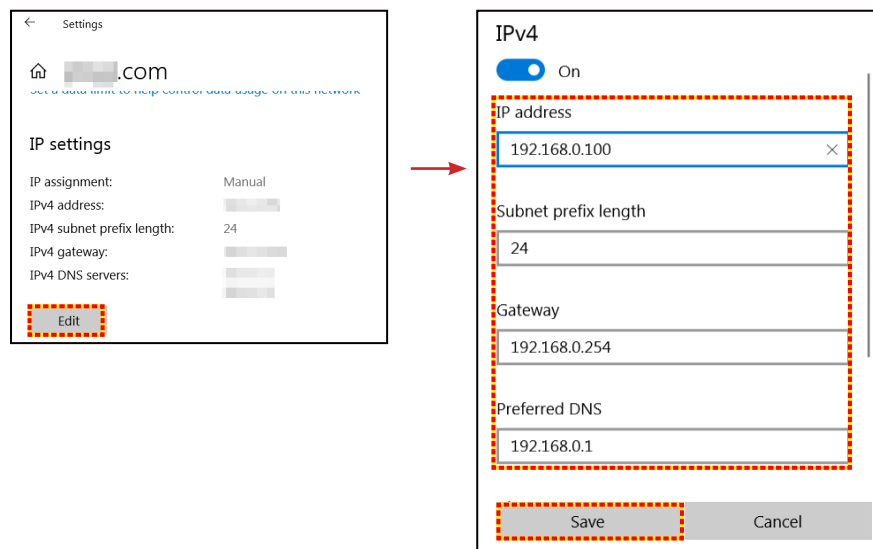

4. Åpne nettleseren på PC-en, og skriv IP-adresse tildelt i trinn 3 i URL-feltet. Trykk «Enter»-knappen.

Nullstille

Tilbakestill nettverksinnstillingene til standard fabrikkverdier.

OPPSETT OG MONTERING

Kontroll – kontroll-meny

Denne projektoren kan fjernstyres av en datamaskin eller andre eksterne enheter via kablet nettverkstilkobling. Den lar brukeren kontrollere en eller flere projektorer fra et fjernkontrollsentral, for eksempel for å slå projektoren på/av eller justere lysstyrke/kontrast på bildet.

Bruk undermenyen Kontroll for å velge en kontrollenhet for projektoren.

Crestron

Kontroller projektoren med Crestron-kontrolleren og relatert programvare. (Port: 41794)

Du kan få mer informasjon ved å gå til <http://www.crestron.com>.

Extron

Kontroller projektoren med Extron-enheter. (Port: 2023)

Du kan få mer informasjon ved å gå til <http://www.extron.com>.

PJ Link

Kontroller projektoren med PJLink v2.0-kommandoer. (Port: 4352)

Du kan få mer informasjon ved å gå til <http://pjlink.jbmia.or.jp/english>.

AMX-enhetsoppdagelse

Kontroller projektoren med AMX-enheter. (Port: 9131)

Du kan få mer informasjon ved å gå til <http://www.amx.com>.

Telnet

Kontroller projektoren ved å bruke RS232-kommandoer via Telnet-tilkobling. (Port: 23)

Du finner mer informasjon på «RS232 via Telnet» på side 53.

HTTP

Kontroller projektoren med en nettleser. (Port: 80)

Du finner mer informasjon på «Bruke en nettleser til å kontrollere projektoren» på side 44.

Merk:

- *Crestron er et registrert varemerke for Crestron Electronics, Inc. i USA.*
- *Extron er et registrert varemerke for Extron Electronics, Inc. i USA.*
- *AMX er et registrert varemerke for AMX LLC i USA.*
- *PJLink har søkt om registrering av varemerke og logo i Japan, USA og andre land ved JBMIA.*
- *Du kan få mer informasjon om de ulike typene eksterne enheter som kan kobles til LAN/RJ45-porten og fjernstyre projektoren samt relaterte styrekommandoer som støttes for disse eksterne enhetene ved å ta direkte kontakt med serviceteamet.*

OPPSETT OG MONTERING

OPPSETT Nettverk kontrollinnstillinger-meny

LAN_RJ45-funksjon

For å gjøre den enkel å bruke har projektoren ulike nettverks- og fjernstyringsfunksjoner. LAN/RJ45-funksjonen til projektoren gjennom et nettverk, for eksempel fjernstyring: strøm på/av, lysstyrke og kontrastinnstillinger. Du kan også se informasjon om projektorstatus, for eksempel: videokilde, lyddemping osv.

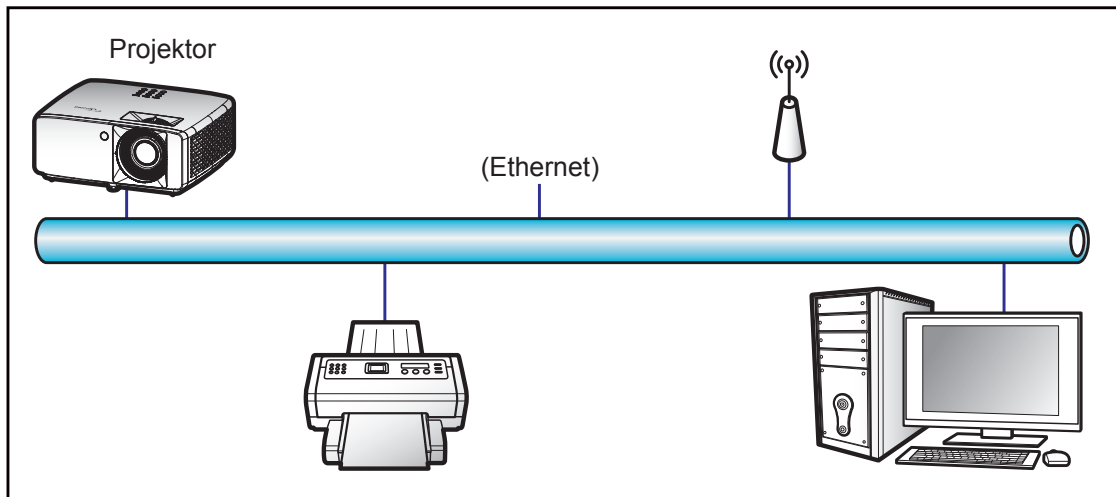

Funksjoner for kablet LAN-terminal

Denne projektoren kan styres ved hjelp av en PC eller andre eksterne enheter via LAN-/RJ45-porten, og den er kompatibel med Crestron / Extron / AMX (Device Discovery) / PJLink.

- Crestron er et registrert varemerke for Crestron Electronics, Inc. i USA.
- Extron er et registrert varemerke for Extron Electronics, Inc. i USA.
- AMX er et registrert varemerke for AMX LLC i USA.
- PJLink har søkt om registrering av varemerke og logo i Japan, USA og andre land ved JBMIA.

Projektoren støtter de spesifiserte kommandoer i Crestron Electronics-kontrolleren og tilhørende programvare, f.eks. RoomView®.

<http://www.crestron.com/>

Denne projektoren er kompatibel med Extron-enheter for referanse.

<http://www.extron.com/>

Denne projektoren støttes av AMX (Device Discovery).

<http://www.amx.com/>

Denne projektoren støtter alle kommandoene i PJLink Class1 (versjon 1.00).

<http://pjlink.jbmia.or.jp/english/>

Du kan få mer inngående informasjon om de ulike typene eksterne enheter som kan kobles til LAN/RJ45-porten og fjernstyre projektoren samt relaterte styrekommandoer som støttes for disse eksterne enhetene ved å ta direkte kontakt med serviceteamet.

OPPSETT OG MONTERING

LAN RJ45

1. Koble en RJ45-kabel til RJ45-portene på projektoren og på PC-en.

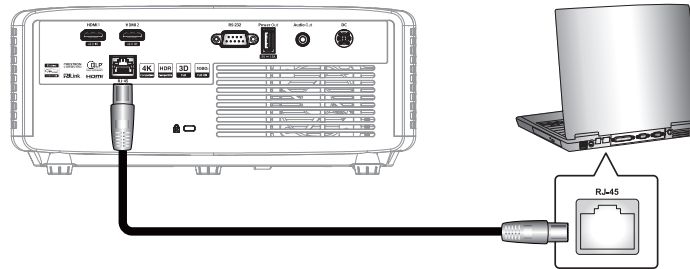

2. På PC-en velger du **Start**  > **Innstillinger**  > **Nettverk og Internett**.

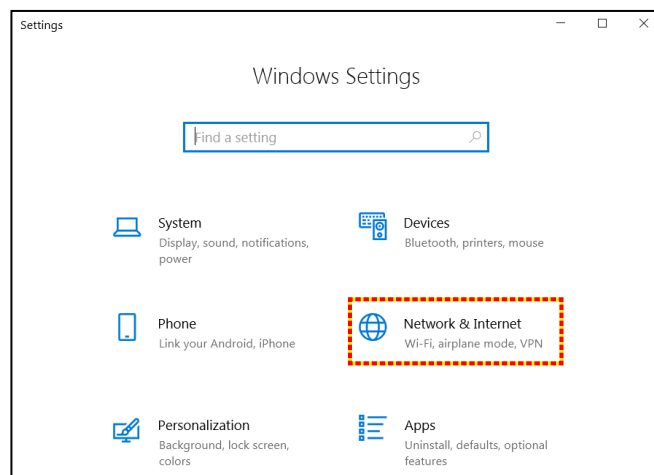

3. På **Ethernet**-delen velger du **Egenskaper**.

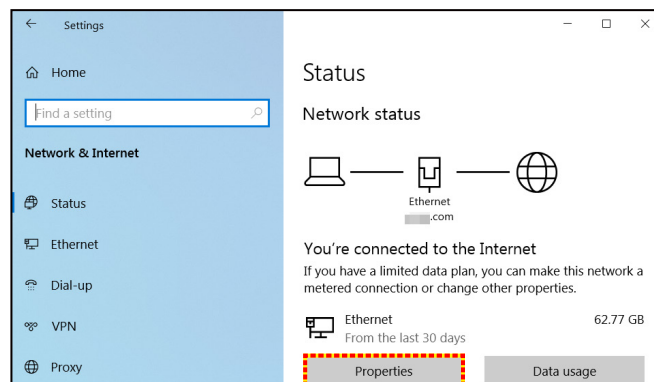

4. På delen **IP-innstillinger** velger du **Rediger**.

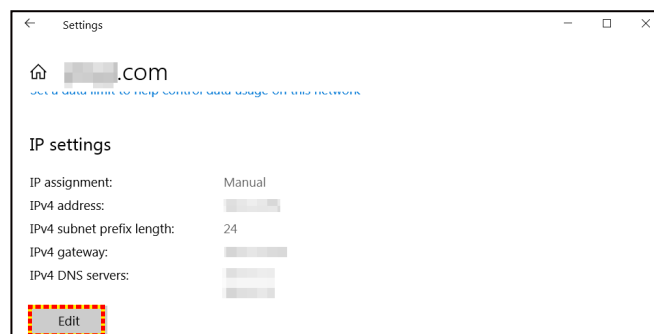

OPPSETT OG MONTERING

5. Skriv inn IP-adresse og gateway, og velg «Lagre».

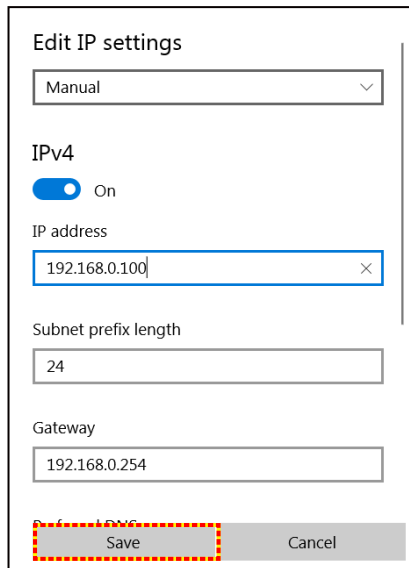

Edit IP settings

Manual

IPv4

On

IP address

192.168.0.100

Subnet prefix length

24

Gateway

192.168.0.254

Save Cancel

6. Trykk «Meny»-knappen på projektoren.
7. Åpne på projektor **Kontroll > LAN**.
8. Skriv inn følgende tilkoblingsparametre:
 - DHCP: Av
 - IP-adresse: 192.168.0.100
 - Nettverksmaske: 255.255.255.0
 - Gateway: 192.168.0.254
 - DNS: 192.168.0.51
9. Trykk «Enter» for å bekrefte innstillinger.
10. Åpne en nettleser, for eksempel Microsoft Edge eller Chrome med Adobe Flash Player 9.0 eller høyere installert.
11. I adresselinjen skriver du inn projektorens IP-adresse: 192.168.0.100.

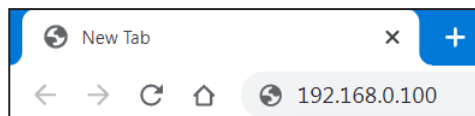

12. Trykk «Enter».

OPPSETT OG MONTERING

Projektoren er satt opp for eksterntstyring. LAN/RJ45-funksjonen vises som følger:

Logg på

Når du åpner nettsiden for første gang, vil du se en skjerm som den nedenfor. Angi gyldig bruker og passord.

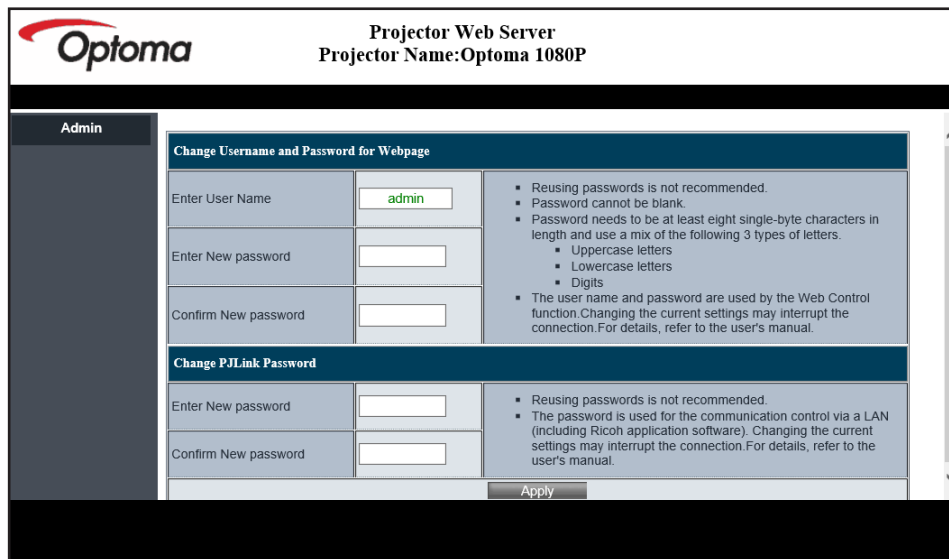

The screenshot shows the 'Projector Web Server' interface for an 'Optoma 1080P' projector. It features an 'Admin' sidebar and a main content area with two sections for password management:

- Change Username and Password for Webpage:** Includes input fields for 'Enter User Name' (containing 'admin'), 'Enter New password', and 'Confirm New password'. A list of instructions is provided: 'Reusing passwords is not recommended.', 'Password cannot be blank.', 'Password needs to be at least eight single-byte characters in length and use a mix of the following 3 types of letters: Uppercase letters, Lowercase letters, Digits.', and 'The user name and password are used by the Web Control function. Changing the current settings may interrupt the connection. For details, refer to the user's manual.'
- Change PLink Password:** Includes input fields for 'Enter New password' and 'Confirm New password'. Instructions state: 'Reusing passwords is not recommended.' and 'The password is used for the communication control via a LAN (including Ricoh application software). Changing the current settings may interrupt the connection. For details, refer to the user's manual.'

An 'Apply' button is located at the bottom of the second section.

Når du åpner nettsiden etter å ha angitt et gyldig passord, vil du se en skjerm som den nedenfor. Skriv inn passordet i «Passord»-feltet.

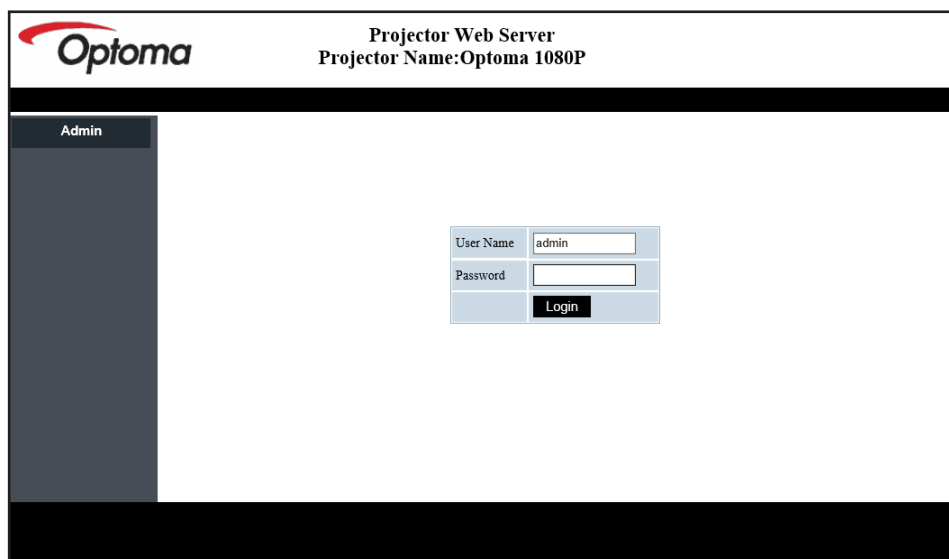

The screenshot shows the 'Projector Web Server' interface for an 'Optoma 1080P' projector. It features an 'Admin' sidebar and a main content area with a login form:

- User Name:** Input field containing 'admin'.
- Password:** Input field.
- Login:** Button.

OPPSETT OG MONTERING

Systemstatus

Gjeldende status for projektoren vises. Du kan sjekke projektorens modellnavn, fastvareversjon, gjeldende LAN-konfigurasjon og endre grensesnittspråket om nødvendig.

Versjonsnavnet som vises på nettsiden i illustrasjonen, kan avvike fra det som faktisk vises.

The screenshot shows the 'Admin - System Status' page of the Optoma Projector Web Server. The page title is 'Projector Web Server' with 'Projector Name: Optoma 1080P' and a 'Logout' button. A sidebar on the left contains navigation links: System Status, General Setup, Projector Control, Network Setup, Alert Setup, Crestron, Reset to Default, and Reboot System. The main content area displays system information in a table:

Model Name	
Model Name	Optoma 1080P
Projector Name	
Projector Name	Optoma 1080P
FW Version	
System	B01.03
LAN	
LAN	X15
LAN Status	
IP Address	192.168.0.100
Subnet Mask	255.255.255.0
Default Gateway	192.168.0.254
MAC Address	00:50:41:8F:7A:B4

At the bottom of the table, there is a language dropdown menu set to 'English' and an 'Apply' button.

Generelt oppsett

Projektornavnet som står her, brukes også i PJLink-kontroll. Kun alfanumeriske tegn kan brukes som projektornavn. Maksimalt antall tegn er 32.

Du kan bare bruke alfanumeriske tegn i passordet. Minimum antall tegn er 8. Hvis du skriver inn et ugyldig tegn, vises advarselen «Ugyldig tegn».

Hvis nytt passord og bekreftelse av nytt passord ikke stemmer overens, vises en feilmelding. Da må du angi passordet på nytt.

The screenshot shows the 'Admin > General Setup' page of the Optoma Projector Web Server. The page title is 'Projector Web Server' with 'Projector Name: Optoma 1080P' and a 'Logout' button. A sidebar on the left contains navigation links: System Status, General Setup, Projector Control, Network Setup, Alert Setup, Crestron, Reset to Default, and Reboot System. The main content area displays configuration options:

Projector Name:

Change User name and password for Webpage

Enter User name:

Enter Old password:

Enter New password:

Confirm New password:

- Reusing passwords is not recommended.
- Password cannot be blank.
- Password needs to be at least eight single-byte characters in length and use a mix of the following 3 types of letters:
 - Uppercase letters
 - Lowercase letters
 - Digits
- The user name and password are used by the Web Control function. Changing the current settings may interrupt the connection. For details, refer to the user's manual.

PJLink Setting

PJLink Password: Enable Disable

Current Password:

New Password:

Confirm Password:

- Reusing passwords is not recommended.
- The password is used for the communication control via a LAN (including Ricoh application software). Changing the current settings may interrupt the connection. For details, refer to the user's manual.

OPPSETT OG MONTERING

Projektorkontroll

Du kan kontrollere projektoren med dette elementet. Kontrollelementene er beskrevet i denne delen. Kontrollknapp: Når du klikker en knapp, utføres den tilsvarende funksjonen.

The screenshot shows the 'Projector Web Server' interface for an Optoma 1080P projector. The page title is 'Projector Web Server' and the projector name is 'Optoma 1080P'. The breadcrumb is 'Admin > Projector Control'. A sidebar on the left contains menu items: System Status, General Setup, Projector Control, Network Setup, Alert Setup, Crestron, Reset to Default, and Reboot System. The main content area is divided into several sections:

- Power:** Power On, Power Off, Auto Set, Input.
- Image:** Brightness (0), Contrast (0), Sharpness (10), Display Mode (Cinema).
- Audio:** Volume (5), Auto Power Off (Min.) (20), Lamp Power Mode (Bright), Aspect Ratio (4:3).
- Management:** AV Mute, Freeze, 3D Format (Auto), L/R Reverse.

Nettverksoppsett

Still inn nettverket for projektoren.

The screenshot shows the 'Projector Web Server' interface for an Optoma 1080P projector. The page title is 'Projector Web Server' and the projector name is 'Optoma 1080P'. The breadcrumb is 'Admin > Network Setup'. A sidebar on the left contains menu items: System Status, General Setup, Projector Control, Network Setup, Alert Setup, Crestron, Reset to Default, and Reboot System. The main content area is titled 'IP Setup' and contains the following fields:

- DHCP: On Off
- IP Address: 192, 168, 0, 100
- Subnet Mask: 255, 255, 255, 0
- Default Gateway: 192, 168, 0, 254
- DNS Server: 192, 168, 0, 51
- Apply button

OPPSETT OG MONTERING

Varslingsoppsett

Du kan få tilsendt e-postvarsler når det oppstår en feil. Du kan stille inn e-postvarsler i denne delen.

1. Typer varsler: Marker ved hvilke typer feil du vil motta e-postvarsel for.
2. E-postvarsling: Kontroller og velg følgende innstillinger:
 - SMTP-innstilling: Sett opp følgende:
 - a) SMTP-server: Serveradresse (servernavn) (SMTP-server)
 - b) Fra: e-postadressen til avsenderen
 - c) Brukernavn: Brukernavnet for e-postserveren
 - d) Passord: E-postserverpassord.
 - E-postinnstilling: Sett opp følgende:
 - a) Emne for e-post
 - b) Innhold i e-post
 - c) Til: Angi e-postadressen til avsenderen.
3. Klikk «Bruk» for å bruke verdien.
4. Skriv inn IP-adressen til projektoren i *xxx.xxx.xxx.xxx.
5. Send test-e-post.

Når du klikker [Send test-e-post], vil test-e-posten sendes. Teksten vil være «E-posttest xxx.xxx.xxx.xxx *».

The screenshot shows the 'Alert Setup' configuration page in the Optoma Projector Web Server. The page has a header with the Optoma logo and 'Projector Web Server' information. A sidebar on the left contains navigation links. The main area is divided into sections for configuring alert types, SMTP settings, and email settings. The 'Alert Mail Notification' checkbox is checked. The 'SMTP Setting' section includes fields for SMTP Server, From, User Name, and Password. The 'Email Setting' section includes fields for Mail Subject, Mail Content, and To. There are 'Apply' and 'Send Test Mail' buttons at the bottom right of the form.

OPPSETT OG MONTERING

RS232 via Telnet

Som en alternativ kontrollmetode har denne projektoren RS232-kommandokontroll fra TELNET for LAN / RJ45-grensesnitt.

Hurtigstartveiledning for «RS232 via Telnet»

- Finn IP-adressen til projektoren ved å sjekke skjermmenyene.
 - Kontroller at PC-en kan få tilgang til nettsiden på projektoren.
 - Sørg for at «Windows-brannmuren» er deaktivert for å hindre at «Telnet»-funksjonen blir blokkert av PC-en.
1. Klikk **Søk**  og skriv deretter inn «cmd» som søkeord. Trykk «Enter»-knappen.

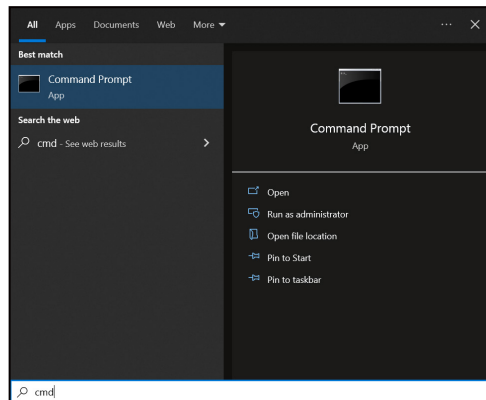

2. Åpne ledetekst-appen.
3. Skriv inn kommandoen i følgende format:
 - telnet ttt.xxx.yyy.zzz 23 (og trykk «Enter»)
 - (ttt.xxx.yyy.zzz: IP-adressen til projektoren)
4. Hvis Telnet-tilkoblingen er klar, og brukeren kan angi RS232-kommandoer, trykker du «Enter»-tasten, så skal Telnet-tilkoblingen være klar for RS232-kommandokontroll.

Spesifikasjoner for «RS232 via telnet»:

1. Telnet: TCP.
2. Telnet-port: 23 (for mer informasjon kontakter du Optomas serviceteam).
3. Telnet-verktøyet: Windows «TELNET.exe» (konsoll-modus).
4. For å avslutte Telnet-økten lukker du bare ledetekstvinduet.
5. Windows Telnet-verktøyet rett etter at TELNET-forbindelsen er klar.
 - Begrensning 1 for Telnet-kontroll: Det kan ikke være mindre enn 50 byte for påfølgende nettverksnyttelast for Telnet-kontrollprogrammet.
 - Begrensning 2 for Telnet-kontroll: Det kan ikke være mindre enn 26 byte for påfølgende RS232-kommandoer for Telnet-kontroll.
 - Begrensning 3 for Telnet-kontroll: Minimum forsinkelse for neste kommando må være mer enn 200 (ms).

Kontroll – tilbakestill-meny

Gå tilbake til fabrikkinnstillingene for kontrollinnstillinger.

OPPSETT OG MONTERING

Informasjonsmeny

Informasjonsmeny

Vis projektorens informasjon som nedenfor:

- Forskriftsmessig
- Serienummer
- Kilde
- Fargeinfo
- Lyskildetimer
- Bildemodus
- Enhets-ID
- Filter Bruk i Timer
- Lyskildemodus
- Fastvareversjon

EKSTRA INFORMASJON

Støttede oppløsninger

Inngangssignal for HDMI

Signal	Oppløsning	Oppdateringsfrekvens (Hz)	Merknader for Mac
VGA	640 x 480	60	Mac 60/72/85/
SVGA	800 x 600	60(*2)/72/85/120(*2)	Mac 60/72/85
XGA	1024 x 768	48/50(*4)/60(*2)/70/75/85/120(*2)	Mac 60/70/75/85
SDTV(480I)	720 x 480	60	
SDTV(480P)	720 x 480	60	
SDTV(576I)	720 x 576	50	
SDTV(576P)	720 x 576	50	
WSVGA(1024x600)	1024 x 600	60 (*3)	
HDTV(720p)	1280 x 720	50(*2)/60/120(*2)	Mac 60
WXGA	1280 x 768	60/75/85	Mac 75
WXGA	1280 x 800	60/50/48 Hz (*4)	Mac 60
WXGA(*5)	1366 x 768	60	
SXGA	1280 x 1024	60/75/85	Mac 60/75
SXGA	1440 x 900	60	Mac 60/75
SXGA+	1400 x 1050	60	
UXGA	1600 x 1200	60	
HDTV(1080I)	1920 x 1080	50/60	
HDTV(1080p)	1920 x 1080	24/30/50/60	Mac 60
WUXGA	1920 x 1200(*1)	60/50 (*4)	Mac 60

Merk:

- (*1) Kun 1920 x 1200 ved 60 Hz støtter RB (reduisert blanking).
- (*2) 3D-timing for 3D Ready-projektor (STD) og True 3D-projektor.
- (*3) New ERA- og Data-projektor må ha denne timingen for WSVGA, Proscene og Home er fint å ha.
- (*4) Proscene- og dataprojektor > 4000 L, opprinnelig oppløsning må støtte 50 Hz/48 Hz.
- (*5) Windows 8 standard-timing.

EKSTRA INFORMASJON

True 3D-videokompatibilitet

Inngangsopløsninger	HDMI 1.4a 3D-inngang	Inngangstiming		
		1280 x 720P ved 50 Hz	Topp og bunn	
		1280 x 720P ved 60 Hz	Topp og bunn	
		1280 x 720P ved 50 Hz	Bildepakking	
		1280 x 720P ved 60 Hz	Bildepakking	
		1920 x 1080i ved 50 Hz	Side ved side (halv)	
		1920 x 1080i ved 60 Hz	Side ved side (halv)	
		1920 x 1080P ved 24 Hz	Topp og bunn	
		1920 x 1080P ved 24 Hz	Bildepakking	
	HDMI 1.3	1920 x 1080i ved 50 Hz	Side ved side (halv)	SBS-modus er på
		1920 x 1080i ved 60 Hz		
		1280 x 720P ved 50 Hz		
		1280 x 720P ved 60 Hz		
		800 x 600 ved 60 Hz		
		1024 x 768 ved 60 Hz		
		1280 x 800 ved 60 Hz		
		1920 x 1080i ved 50 Hz	Topp og bunn	TAB-modus er på
		1920 x 1080i ved 60 Hz		
		1280 x 720P ved 50 Hz		
		1280 x 720P ved 60 Hz		
		800 x 600 ved 60 Hz		
		1024 x 768 ved 60 Hz		
		1280 x 800 ved 60 Hz		
		1024 x 768 ved 120 Hz	Bildesekvens	3D-format er Bildesekvens
		1280x720 ved 120 Hz		

Merk:

- Hvis 3D-inngang er 1080p ved 24 Hz, bør DMD spille med integrert multiplum med 3D modus.
- 1080i ved 25 Hz og 720p ved 50 Hz vil kjøre i 100 Hz; annen 3D-timing vil kjøre i 120 Hz.
- 1080p ved 24 Hz vil kjøre i 144 Hz.

EKSTRA INFORMASJON

EDID (digital)

XGA/WXGA				
B0/Etablert timing	B0/Standard timing	B0/Detailert timing:	B1/Videomodus	B1/Detailert timing:
640 x 480 ved 60 Hz	1600 x 1200 ved 60 Hz	Original timing:	640 x 480p ved 60 Hz	XGA:
640 x 480 ved 67 Hz	1440 x 900 ved 60 Hz	XGA: 1024 x 768 ved 60 Hz	720 (1440) x 480i ved 60 Hz	1280 x 720p ved 60 Hz
640 x 480 ved 72 Hz	1280 x 720 ved 60 Hz	WXGA: 1280 x 800 ved 60 Hz	720 (1440) x 576i ved 50 Hz	1366 x 768 ved 60 Hz
640 x 480 ved 75 Hz	1280 x 800 ved 60 Hz		720 x 480p ved 60 Hz	1920 x 1080p ved 50 Hz
800 x 600 ved 56 Hz	640 x 480 ved 120 Hz		720 x 576p ved 50 Hz	1920 x 1080p ved 60 Hz
800 x 600 ved 60 Hz	800 x 600 ved 120 Hz		1280 x 720p ved 60 Hz	
800 x 600 ved 72 Hz	1024 x 768 ved 120 Hz		1280 x 720p ved 50 Hz	WXGA:
800 x 600 ved 75 Hz	1280 x 720 ved 120 Hz		1920 x 1080i ved 60 Hz	1280 x 800p ved 120 Hz
1024 x 768 ved 60 Hz			1920 x 1080i ved 50 Hz	1366 x 768 ved 60 Hz
1024 x 768 ved 70 Hz			1920 x 1080p ved 60 Hz	1920 x 1080p ved 50 Hz
1024 x 768 ved 75 Hz			1920 x 1080p ved 50 Hz	1920 x 1080p ved 60 Hz
1280 x 1024 ved 75 Hz			1920 x 1080p ved 24 Hz	
1152 x 870 ved 75 Hz			1920 x 1080p ved 25 Hz	
			1920 x 1080p ved 30 Hz	

1080p				
B0/Etablert timing	B0/Standard timing	B0/Detailert timing:	B1/Videomodus	B1/Detailert timing:
640 x 480 ved 60 Hz	1280 x 1024 ved 60 Hz	Original timing:	720 (1440) x 480i ved 60 Hz 4:3	3840 x 2160p ved 60 Hz
640 x 480 ved 67 Hz	1400 x 1050 ved 60 Hz	1920 x 1080p ved 60 Hz	720 (1440) x 576i ved 50 Hz 4:3	
640 x 480 ved 72 Hz	1024 x 768 ved 120 Hz		720 x 480p ved 60 Hz 4:3	
640 x 480 ved 75 Hz	1280 x 720 ved 60 Hz		720 x 576p ved 50 Hz 4:3	
800 x 600 ved 56 Hz	1280 x 720 ved 120 Hz		1280 x 720p ved 60 Hz 16:9	
800 x 600 ved 60 Hz	1280 x 800 ved 60 Hz		1280 x 720p ved 50 Hz 16:9	
800 x 600 ved 72 Hz	1440 x 900 ved 60 Hz		1920 x 1080i ved 60 Hz 16:9	
800 x 600 ved 75 Hz	1600 x 1200 ved 60 Hz		640 x 480p ved 60 Hz 4:3	
1024 x 768 ved 60 Hz			1920 x 1080p ved 60 Hz 16:9	
1024 x 768 ved 70 Hz			1920 x 1080p ved 50 Hz 16:9	

EKSTRA INFORMASJON

1080p				
B0/Etablert timing	B0/Standard timing	B0/Detaljert timing:	B1/Videomodus	B1/Detaljert timing:
1024 x 768 ved 75 Hz			1920 x 1080p ved 24 Hz 16:9	
1280 x 1024 ved 75 Hz			1920 x 1080p ved 30 Hz 16:9	
1152 x 870 ved 75 Hz			1920 x 1080p ved 120 Hz 16:9	
			3840 x 2160p ved 24 Hz 16:9	
			3840 x 2160p ved 25 Hz 16:9	
			3840 x 2160p ved 30 Hz 16:9	
			3840 x 2160p ved 50 Hz 16:9	
			3840 x 2160p ved 60 Hz 16:9	
			4096 x 2160p ved 24 Hz 256:135	
			4096 x 2160p ved 25 Hz 256:135	
			4096 x 2160p ved 30 Hz 256:135	
			4096 x 2160p ved 50 Hz 256:135	
			4096 x 2160p ved 60 Hz 256:135	
			720 x 480p ved 60 Hz 16:9	
			720 (1440) x 480i ved 60 Hz 16:9	
			720 x 576p ved 50 Hz 16:9	
			2880 x 480i ved 60 Hz 16:9	
			1440 x 480p ved 60 Hz 16:9	
			2880 x 576i ved 50 Hz 16:9	
			1440 x 576p ved 50 Hz 16:9	
			720 (1440) x 576i ved 50 Hz 16:9	

EKSTRA INFORMASJON

Bildestørrelse og projiseringsavstand

XGA-modell

Diagonal lengdestørrelse (4:3) Skjermens	Skjermstørrelse B x H				Projeksjonsavstand (D)				Forskyvning (Hd)	
	(m)		(tommer)		(m)		(fot)		(m)	(tommer)
	Bredde	Høyde	Bredde	Høyde	Bred	Tele	Bred	Tele		
25,4	0,52	0,39	20,32	15,24	0,32	0,32	1,05	1,05	0,06	2,36
30	0,61	0,46	24,00	18,00	0,38	0,38	1,25	1,25	0,07	2,76
40	0,81	0,61	32,00	24,00	0,50	0,50	1,64	1,64	0,09	3,54
50	1,02	0,76	40,00	30,00	0,63	0,63	2,07	2,07	0,12	4,72
60	1,22	0,91	48,00	36,00	0,75	0,75	2,46	2,46	0,14	5,51
70	1,42	1,07	56,00	42,00	0,88	0,88	2,89	2,89	0,16	6,30
80	1,63	1,22	64,00	48,00	1,00	1,00	3,28	3,28	0,18	7,09
90	1,83	1,37	72,00	54,00	1,13	1,13	3,71	3,71	0,21	8,27
100	2,03	1,52	80,00	60,00	1,25	1,25	4,10	4,10	0,23	9,06
120	2,44	1,83	96,00	72,00	1,50	1,50	4,92	4,92	0,27	10,63
150	3,05	2,29	120,00	90,00	1,88	1,88	6,17	6,17	0,34	13,39
180	3,66	2,74	144,00	108,00	2,26	2,26	7,41	7,41	0,41	16,14
200	4,06	3,05	160,00	120,00	2,51	2,51	8,23	8,23	0,46	18,11
250	5,08	3,81	200,00	150,00	3,13	3,13	10,27	10,27	0,57	22,44
300	6,10	4,57	240,00	180	3,76	3,76	12,34	12,34	0,69	27,17

Merk:

- Zoom-forhold: 1,0x
- Verdier for vertikal linseforskyvning er basert på midten av projiseringslinsen, beregnet fra base til midten av projeksjonslinsen. Til alle verdier for vertikal linseforskyvning må det legges til 5,2 cm (2,05 tommer).

WXGA-modell

Diagonal lengdestørrelse for (16:10)-skjerm	Skjermstørrelse B x H				Projeksjonsavstand (D)				Forskyvning (Hd)	
	(m)		(tommer)		(m)		(fot)		(m)	(tommer)
	Bredde	Høyde	Bredde	Høyde	Bred	Tele	Bred	Tele		
30	0,65	0,40	25,44	15,90	0,34	0,34	1,12	1,12	0,06	2,36
40	0,86	0,54	33,92	21,20	0,45	0,45	1,48	1,48	0,08	3,15
50	1,08	0,67	42,40	26,50	0,56	0,56	1,84	1,84	0,10	3,94
60	1,29	0,81	50,88	31,80	0,67	0,67	2,20	2,20	0,12	4,72
70	1,51	0,94	59,36	37,10	0,79	0,79	2,59	2,59	0,14	5,51
80	1,72	1,08	67,84	42,40	0,90	0,90	2,95	2,95	0,16	6,30
90	1,94	1,21	76,32	47,70	1,01	1,01	3,31	3,31	0,18	7,09
100	2,15	1,35	84,80	53,00	1,12	1,12	3,67	3,67	0,20	7,87
120	2,58	1,62	101,76	63,60	1,35	1,35	4,43	4,43	0,24	9,45
150	3,23	2,02	127,20	79,50	1,68	1,68	5,51	5,51	0,30	11,81
180	3,88	2,42	152,64	95,40	2,02	2,02	6,63	6,63	0,37	14,57
200	4,31	2,69	169,60	106,00	2,24	2,24	7,35	7,35	0,41	16,14
250	5,38	3,37	212,00	132,50	2,81	2,81	9,22	9,22	0,50	19,69
300	6,46	4,04	254,40	159	3,37	3,37	11,06	11,06	0,6	23,62

Merk:

- Zoom-forhold: 1,0x
- Verdier for vertikal linseforskyvning er basert på midten av projiseringslinsen, beregnet fra base til midten av projeksjonslinsen. Til alle verdier for vertikal linseforskyvning må det legges til 5,2 cm (2,05 tommer).

EKSTRA INFORMASJON

Modell 1080p kort stråleavstand uten nettverk

Diagonal lengdestørrelse (16:9) Skjermens	Skjermstørrelse B x H				Projeksjonsavstand (D)				Forskyvning (Hd)	
	(m)		(tommer)		(m)		(fot)		(m)	(tommer)
	Bredde	Høyde	Bredde	Høyde	Bred	Tele	Bred	Tele		
24,5	0,54	0,31	21,35	12,01	0,27	0,35	0,89	1,15	0,04	1,57
30	0,66	0,37	26,15	14,71	0,33	0,43	1,08	1,41	0,06	2,36
40	0,89	0,50	34,86	19,6	0,44	0,57	1,44	1,87	0,08	3,15
50	1,11	0,62	43,58	24,5	0,55	0,71	1,80	2,33	0,10	3,94
60	1,33	0,75	52,29	29,4	0,66	0,86	2,17	2,82	0,12	4,72
70	1,55	0,87	61,01	34,3	0,77	1,00	2,53	3,28	0,14	5,51
80	1,77	1,00	69,73	39,2	0,88	1,14	2,89	3,74	0,16	6,30
90	1,99	1,12	78,44	44,1	0,99	1,28	3,25	4,20	0,18	7,09
100	2,21	1,25	87,16	49	1,10	1,43	3,61	4,69	0,19	7,48
120	2,66	1,49	104,59	58,8	1,32	1,71	4,33	5,61	0,24	9,45
150	3,32	1,87	130,74	73,5	1,65	2,14	5,41	7,02	0,30	11,81
180	3,98	2,24	156,88	88,2	1,98	2,57	6,50	8,43	0,36	14,17
200	4,43	2,49	174,32	98,1	2,20	2,85	7,22	9,35	0,40	15,75
250	5,53	3,11	217,89	122,6	2,75	3,57	9,02	11,71	0,50	19,69
300	6,64	3,74	261,47	147,1	3,29	4,28	10,79	14,04	0,59	23,23
306	6,77	3,81	266,70	150	3,36	3,36	11,02	11,02	0,61	24,02

Merk:

- Zoom-forhold: 1,3x
- Verdier for vertikal linseforskyvning er basert på midten av projiseringslinsen, beregnet fra base til midten av projeksjonslinsen. Til alle verdier for vertikal linseforskyvning må det legges til 5,2 cm (2,05 tommer).

1080p 1,3x-modell

Diagonal lengdestørrelse (16:9) Skjermens	Skjermstørrelse B x H				Projeksjonsavstand (D)				Forskyvning (Hd)	
	(m)		(tommer)		(m)		(fot)		(m)	(tommer)
	Bredde	Høyde	Bredde	Høyde	Bred	Tele	Bred	Tele		
31	0,69	0,39	27,02	15,20	I/T	1,00	I/T	3,28	3,28	2,40
40	0,89	0,50	34,86	19,60	1,00	1,30	3,28	4,27	4,27	3,10
50	1,11	0,62	43,58	24,50	1,20	1,60	3,94	5,25	5,25	3,90
60	1,33	0,75	52,29	29,40	1,50	2,00	4,92	6,56	6,56	4,70
70	1,55	0,87	61,01	34,30	1,70	2,30	5,58	7,55	7,55	5,50
80	1,77	1,00	69,73	39,20	2,00	2,60	6,56	8,53	8,53	6,30
90	1,99	1,12	78,44	44,10	2,20	2,90	7,22	9,51	9,51	7,10
100	2,21	1,25	87,16	49,00	2,50	3,30	8,20	10,83	10,83	7,90
120	2,66	1,49	104,59	58,80	3,00	3,90	9,84	12,80	12,80	9,40
150	3,32	1,87	130,74	73,50	3,70	4,90	12,14	16,08	16,08	11,80
180	3,98	2,24	156,88	88,20	4,50	5,90	14,76	19,36	19,36	14,20
200	4,43	2,49	174,32	98,10	5,00	6,50	16,40	21,33	21,33	15,70
250	5,53	3,11	217,89	122,60	6,20	I/T	20,34	I/T	I/T	19,70
322	7,13	4,01	280,65	157,90	8,00	I/T	26,25	I/T	I/T	23,60

Merk: Zoom-forhold: 1,3x

EKSTRA INFORMASJON

Modell 1080p med kort stråleavstand

Diagonal lengdestørrelse (16:9) Skjermens	Skjermstørrelse B x H				Projeksjonsavstand (D)				Forskyvning (Hd)	
	(m)		(tommer)		(m)		(fot)		(m)	(tommer)
	Bredde	Høyde	Bredde	Høyde	Bred	Tele	Bred	Tele		
36	0,80	0,45	31,38	17,65	0,40	0,40	I/T	1,31	0,07	2,76
40	0,89	0,50	34,86	19,60	0,40	0,40	1,31	1,31	0,08	3,15
50	1,11	0,62	43,58	24,50	0,50	0,50	1,64	1,64	0,10	3,94
60	1,33	0,75	52,29	29,40	0,70	0,70	2,30	2,30	0,12	4,72
70	1,55	0,87	61,01	34,30	0,80	0,80	2,62	2,62	0,14	5,51
80	1,77	1,00	69,73	39,20	0,90	0,90	2,95	2,95	0,16	6,30
90	1,99	1,12	78,44	44,10	1,00	1,00	3,28	3,28	0,18	7,09
100	2,21	1,25	87,16	49,00	1,10	1,10	3,61	3,61	0,19	7,48
120	2,66	1,49	104,59	58,80	1,30	1,30	4,27	4,27	0,24	9,45
150	3,32	1,87	130,74	73,50	1,60	1,60	5,25	5,25	0,30	11,81
180	3,98	2,24	156,88	88,20	2,00	2,00	6,56	6,56	0,36	14,17
200	4,43	2,49	174,32	98,10	2,20	2,20	7,22	7,22	0,40	15,75
250	5,53	3,11	217,89	122,60	2,70	2,70	8,86	8,86	0,50	19,69
292	6,46	3,64	254,50	143,20	3,20	3,20	10,50	10,50	0,58	22,83

Merk:

- Zoom-forhold: 1,0x
- Verdier for vertikal linseforskyvning er basert på midten av projiseringslinsen, beregnet fra base til midten av projeksjonslinsen. Til alle verdier for vertikal linseforskyvning må det legges til 5,2 cm (2,05 tommer).

1080p 1,6x-modell

Diagonal lengdestørrelse (16:9) Skjermens	Skjermstørrelse B x H				Projeksjonsavstand (D)				Forskyvning (Hd)	
	(m)		(tommer)		(m)		(fot)		(m)	(tommer)
	Bredde	Høyde	Bredde	Høyde	Bred	Tele	Bred	Tele		
20	0,44	0,25	17,43	9,81	I/T	1,00	I/T	3,28	0,04	1,57
40	0,89	0,50	34,86	19,60	1,20	2,00	3,94	6,56	0,08	3,15
50	1,11	0,62	43,58	24,50	1,50	2,50	4,92	8,20	0,10	3,94
60	1,33	0,75	52,29	29,40	1,90	3,00	6,23	9,84	0,12	4,72
70	1,55	0,87	61,01	34,30	2,20	3,50	7,22	11,48	0,14	5,51
80	1,77	1,00	69,73	39,20	2,50	4,00	8,20	13,12	0,16	6,30
90	1,99	1,12	78,44	44,10	2,80	4,50	9,19	14,76	0,18	7,09
100	2,21	1,25	87,16	49,00	3,10	5,00	10,17	16,40	0,19	7,48
120	2,66	1,49	104,59	58,80	3,70	6,00	12,14	19,69	0,24	9,45
150	3,32	1,87	130,74	73,50	4,60	7,40	15,09	24,28	0,30	11,81
180	3,98	2,24	156,88	88,20	5,60	8,90	18,37	29,20	0,36	14,17
200	4,43	2,49	174,32	98,10	6,20	9,90	20,34	32,48	0,40	15,75
250	5,53	3,11	217,89	122,60	7,70	I/T	25,26	I/T	0,50	19,69
322	7,13	4,01	280,65	157,90	10,0	I/T	32,81	I/T	0,64	25,20

Merk:

- Zoom-forhold: 1,6x
- Verdier for vertikal linseforskyvning er basert på midten av projiseringslinsen, beregnet fra base til midten av projeksjonslinsen. Til alle verdier for vertikal linseforskyvning må det legges til 5,2 cm (2,05 tommer).

EKSTRA INFORMASJON

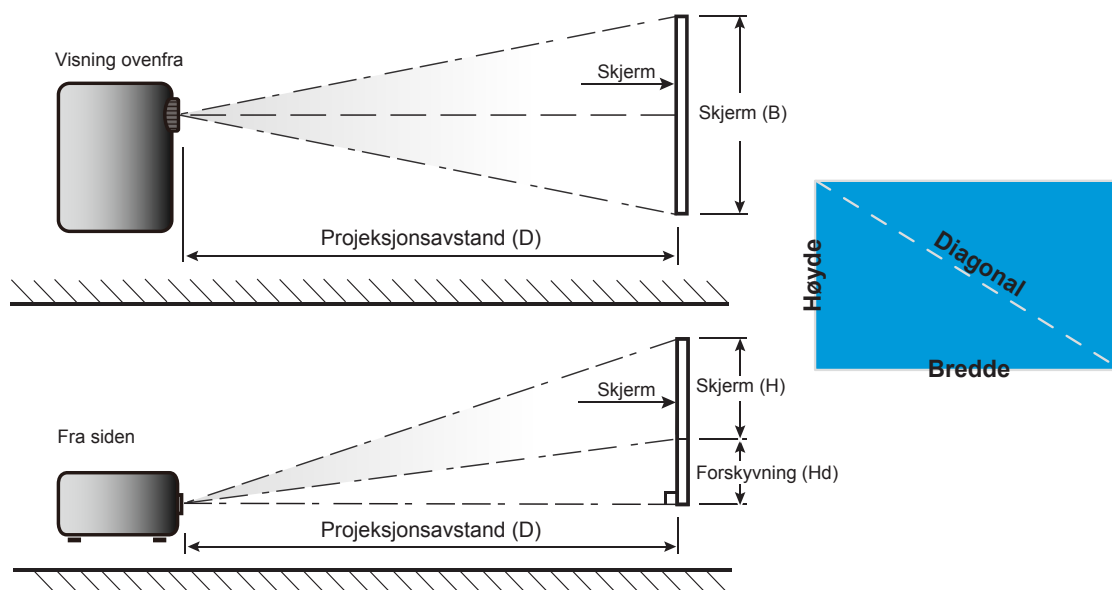

EKSTRA INFORMASJON

Prosjektormål og takmontering

1. For å forhindre skade på projektoren, bruk Optoma-takmonteringen.
2. Hvis du ønsker å bruke en monteringspakke fra en tredjepart, påse at skruene som brukes for å feste projektoren har følgende spesifikasjoner:
 - Skruetype: M4*10 mm
 - Minimum skruelengde: 10 mm

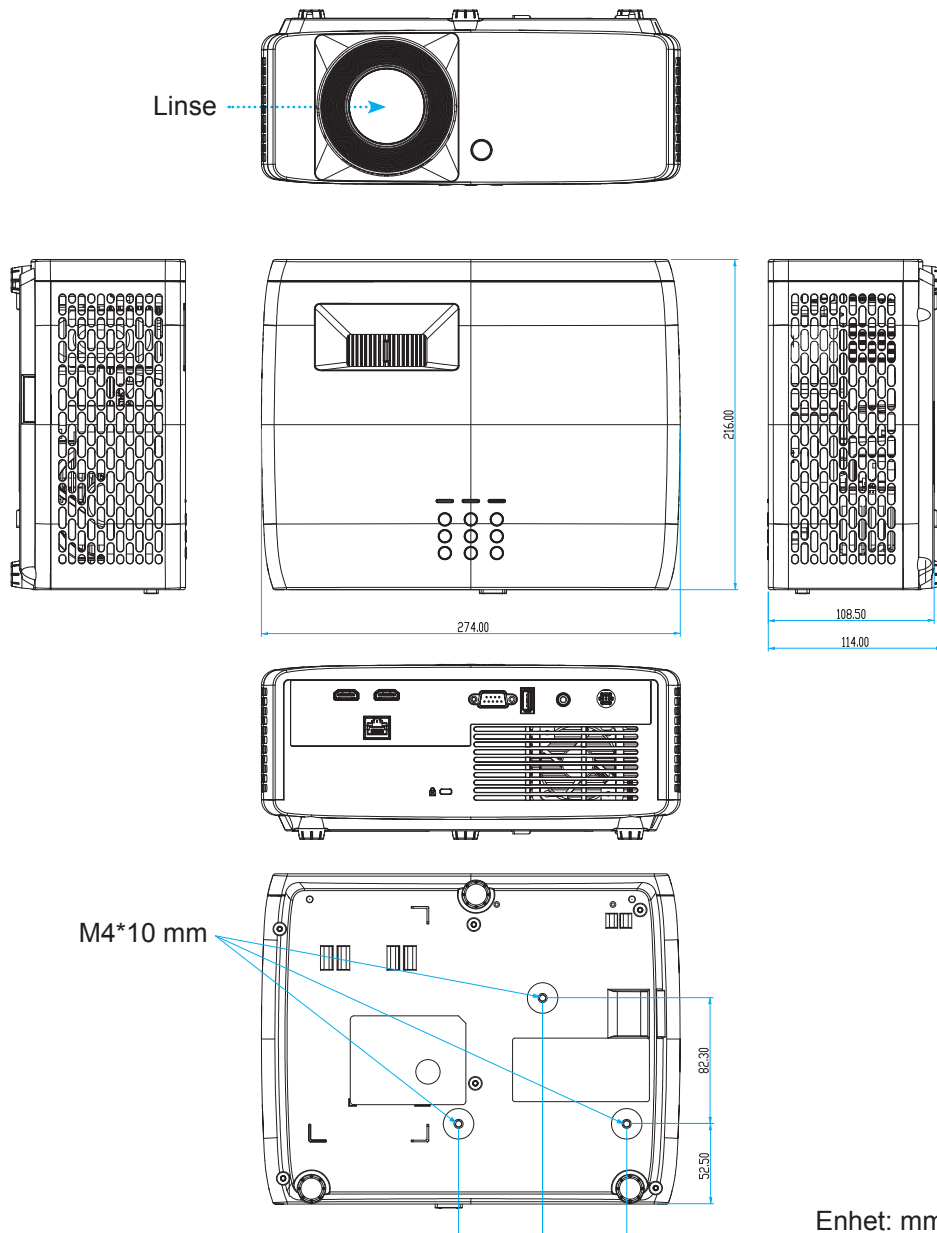

Merk: Vær obs på at skade som oppstår som følge av ukorrekt installasjon vil annullere garantien.



Advarsel:

- Hvis du kjøper takmontering fra et annet firma, husk å bruke korrekt skruestørrelse. Skruestørrelse vil variere avhengig av tykkelsen på monteringsplaten.
- Hold en klarering på minst 10 cm mellom taket og bunnen av projektoren.
- Ikke installer projektoren nær en varmekilde.

EKSTRA INFORMASJON

For takmontering kan du kjøpe et kabelbånd med lengde over 250 mm for å feste vekselstrømadapteren om nødvendig.

1. Monter kabelbåndet i de angitte hullene på bunnen av projektoren. Plasser deretter vekselstrømadapteren på sporet.

Hull for kabelstrips

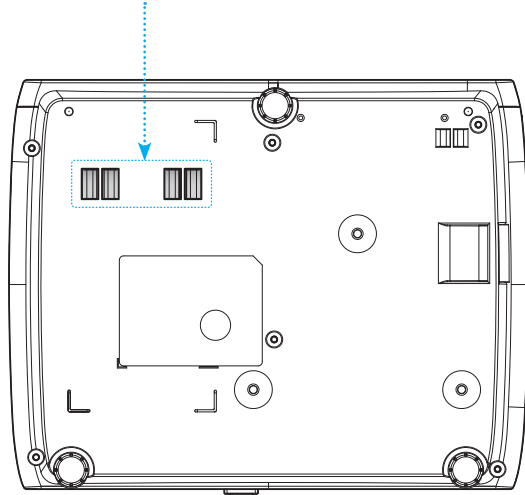

Adapter

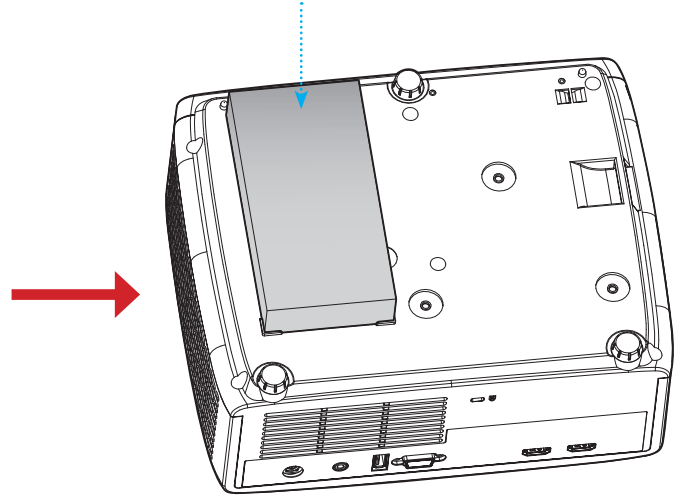

2. Fest vekselstrømadapteren med kabelstrips.

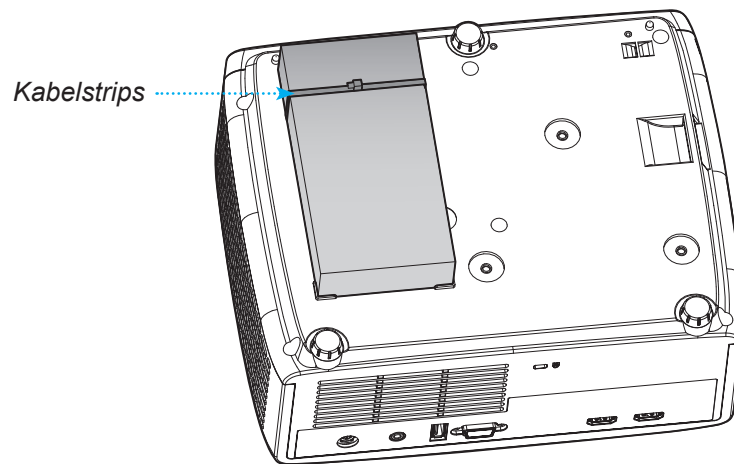



EKSTRA INFORMASJON

IR-fjernkontrollkoder



Knapp	NEC-format	Kundekode		Knappekode		Forklaring	
		Byte 1	Byte 2	Byte 3	Byte 4		
Strøm		Format 1	32	CD	02	FD	Trykk på for å slå på eller av projektoren.
Sideforhold		Format 1	32	CD	64	9B	Trykk for å endre bildesideforholdet til et bilde.
Kilde		Format 1	32	CD	C3	3C	Trykk for å velge et inngangssignal.
Modus		Format 1	32	CD	5	FA	Trykk for å endre bildemodus til et bilde.
Fire retningsvalgknapper (Opp)		Format 2	32	CD	11	EE	Trykk for å velge eller justere valget.
Fire retningsvalgknapper (venstre)		Format 2	32	CD	10	EF	
Fire retningsvalgknapper (høyre)		Format 2	32	CD	12	ED	
Fire retningsvalgknapper (ned)		Format 2	32	CD	14	EB	
Enter		Format 1	32	CD	0F	F0	Bekreft valget.
Innstillinger/Oppsett-meny		Format 1	32	CD	A8	57	Trykk for å gå inn i oppsettmenyen.
Tilbake		Format 1	32	CD	0D	F2	Trykk for å gå tilbake til forrige meny.
Meny		Format 1	32	CD	0E	F1	Trykk for å vise eller gå ut av menyen på skjermen.
Volum -		Format 2	32	CD	8F	70	Trykk for å redusere lydstyrken.
Demp		Format 1	32	CD	52	AD	Trykk for å skruv av/på lyd midlertidig.
Volum +		Format 2	32	CD	8C	73	Trykk for å øke volumet.

EKSTRA INFORMASJON







Knapp		NEC-format	Kundekode		Knappekode		Forklaring
			Byte 1	Byte 2	Byte 3	Byte 4	
Frys		Format 1	32	CD	06	F9	Trykk for å fryse projektorbildet.
Keystone		Format 1	32	CD	7	F8	Trykk for å korrigere for bildeforvrengningen som skyldes at projektoren står skrått.
AV demp		Format 1	32	CD	03	FC	Trykk for å skjule / vise skjermbilde, og slå av/på lyd.

EKSTRA INFORMASJON

Feilsøking

Vennligst les følgende informasjon hvis du opplever et problem med projektoren. Dersom problemet vedvarer, kontakt din lokale forhandler eller servicesenter.

Bildeproblemer

-  *Bilde vises ikke på skjermen*
- Sørg for at alle kabler og strømledninger er korrekt og sikkert tilkoblet som beskrevet i «Installasjon»-kapittelet.
 - Kontroller at pinnene i plugg og kontakter ikke er bøyd eller knekt.
 - Påse at «Demp»-funksjonen ikke er skrudd på.
-  *Bildet er ute av fokus*
- Drei fokusringen med eller mot klokken til bildet er skarpt og tydelig. (Se side 18).
 - Sørg for at projektorskjermen har den nødvendige avstanden fra projektoren. (Se side 59–62).
-  *Bildet er strukket når kilden er DVD med størrelsesforhold 16:9*
- Når du spiller anamorfe DVD eller 16:9 DVD vil projektoren vise det beste bildet i 16:9-format på projektorsiden.
 - Hvis du spiller av DVD med V-strekk-format, må du endre formatet til V-strekk i projektorens skjermmeny.
 - Hvis du avspiller 4:3-format av DVD, vennligst endre formatet til 4:3 i projektorens skjermmeny.
 - Still inn visningsformatet til 16:9 (bred) på DVD-spilleren din.
-  *Bildet er for lite eller for stort*
- Drei zoomspaken med eller mot klokken for å øke eller redusere den projiserte bildestørrelsen. (Se side 18).
 - Flytt projektoren nærmere eller lengre fra skjermen.
 - Trykk «Meny» på projektorpanelet og gå til «Skjerm → Sideforhold». Prøv andre innstillinger.
-  *Bildet har skjeve sider:*
- Hvis mulig, plasser projektoren slik at den sentreres på skjermen og under bunnen av skjermen.
-  *Bildet er speilvendt*
- Velg «Skjerm → Prosjeksjonsorientering» fra skjermmenyen og juster projiseringsretningen.

EKSTRA INFORMASJON

Andre problemer



Projektoren slutter å reagere på kontrollene

- Hvis det er mulig, slå av projektoren, trekk ut strømledningen og vent i minst 20 sekunder før du tilkopleter på nytt.

Problemer med fjernkontrollen



Hvis fjernkontrollen ikke virker

- Kontroller at operasjonsvinkelen til fjernkontrollen er innenfor $\pm 15^\circ$ fra IR-mottakerne på projektoren.
- Pass på at det ikke er noen hindringer mellom fjernkontrollen og projektoren. Flytt til innen 6 m (19,7 ft) for projektoren.
- Påse at batteriene er satt i riktig.
- Bytt ut batterier hvis de er tomme.

EKSTRA INFORMASJON

Advarselsindikatorer

Når advarselsindikatorerne (se under) lyser eller blinker, slås projektoren automatisk av:

- «Lampe»-LED-indikatoren lyser rødt og «Strøm»-indikatoren blinker rødt.
- «Temp»-LED-indikatoren lyser rødt og «Strøm»-indikatoren blinker rødt. Dette betyr at projektoren har blitt for varm. Under normale forhold kan projektoren slås på igjen.
- «Temp»-LED-indikatoren blinker rødt og «Strøm»-indikatoren blinker rødt.

Koble strømledningen fra projektoren, vent 30 sekunder og prøv igjen. Hvis advarselsindikatoren lyser eller blinker, må du ta kontakt med nærmeste servicesenter for hjelp.

Lysdiode-meldinger

Message	Strømlampe		Temp-LED	Lysdiode for lampe
	(Rød)	(Grønn eller blå)	(Rød)	(Rød)
Hvilemodus-status (koblet til strøm)	Jevnt lys			
Strøm på (varmer opp)		Blinkende (0,5 sek. av / 0,5 sek. på)		
Strøm på og Lampetenning		Jevnt lys		
Strøm Av (Kjøling)		Blinkende (0,5 sek. av / 0,5 sek. på). Tilbake til å lyse rødt når kjøleviften slås av.		
Feil (lampefeil)	Blinkende			Jevnt lys
Feil (viftefeil)	Blinkende		Blinkende	
Feil (Høy temp.)	Blinkende		Jevnt lys	

- Slå av:

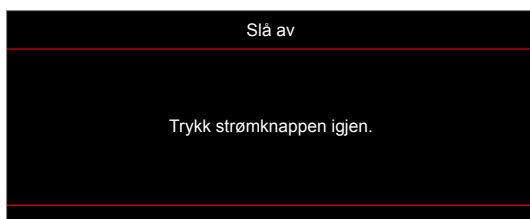

- Temperaturadvarsel:

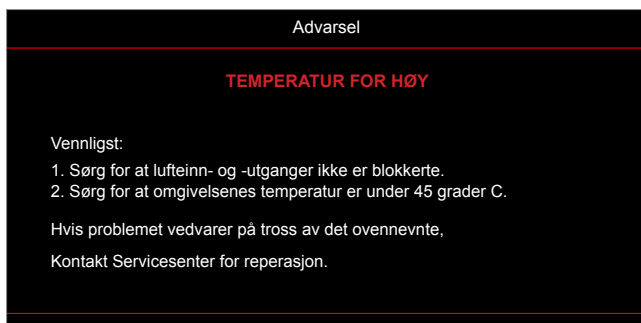

EKSTRA INFORMASJON

Spesifikasjoner

Element		Forklaring
Teknologi		<ul style="list-style-type: none"> XGA: Texas Instrument DMD, 0,55" S450 DMD WXGA: Texas Instrument DMD, 0,65" S450 DMD 1080p: Texas Instrument DMD, 0,65" S600 DMD
Original oppløsning		<ul style="list-style-type: none"> XGA: 1024 x 768 WXGA: 1280 x 800 1080p: 1920 x 1080
Linse	Stråleforhold	<ul style="list-style-type: none"> XGA: 0,617 ved 80" WXGA: 0,521 ved 87,2" 1080p: 0,496 ved 87,2" [modell 1080p kort stråleavstand uten nettverk], 1,12–1,47 [modell 1080p 1,3x], 0,496 ved 87,2" [modell 1080p kort stråleavstand] og 1,4–2,24 [modell 1080p 1,6x]
	F-stopp	<ul style="list-style-type: none"> XGA: 2,7 WXGA: 2,8 1080p: 2,8 [modellene 1080p kort stråleavstand uten nettverk og 1080p kort stråleavstand], 2,43–2,78 [modell 1080p 1,3x] og 2,5–3,26 [modell 1080p 1,6x]
	Brennvidde	<ul style="list-style-type: none"> XGA: 7,15 mm ved 80" WXGA: 7,51 mm ved 87,2" 1080p: 7,51 mm ved 87,2" [modellene 1080p kort stråleavstand uten nettverk og 1080p kort stråleavstand], 16,90–21,61 mm [modell 1080p 1,3x] og 20,91–32,62 mm [modell 1080p 1,6x]
	Zoomrekkevidde	<ul style="list-style-type: none"> XGA/WXGA: 1.0x 1080p: 1.0x [modellene 1080p kort stråleavstand uten nettverk og 1080p kort stråleavstand], 1,3x [modell 1080p 1,3x] og 1,6x [modell 1080p 1,6x]
Forskyvning		<ul style="list-style-type: none"> XGA: 115 % ved 80", toleranse ± 5 % WXGA: 115 % ved 87,2", toleranse ± 5 % 1080p: 116 % ved 87,2", toleranse ± 5 % [modell 1080p kort stråleavstand uten nettverk], 100–116 % ved 60", toleranse ± 5 % [modell 1080p 1,3x], 115 % ved 87,2", toleranse ± 5 % [modell 1080p kort stråleavstand] og 100–116 % ved 60", toleranse ± 5 % [modell 1080p 1,6x]
Bildestørrelse		<ul style="list-style-type: none"> XGA: Optimal ved 80" bred ved 1 m WXGA: Optimal ved 87,2" bred ved 1 m 1080p: Optimal ved 87,2" bred ved 0,9784 m [modellene 1080p kort stråleavstand uten nettverk og 1080p kort stråleavstand], optimal ved 59" bred ved 1,53 m [modell 1080p 1,3x] og optimal med 60" ved 1,86 m [modell 1080p 1,6x]
Projiseringsavstand		<ul style="list-style-type: none"> XGA: 0,4 m til 4 m mekanisk forskyvbarhet, 0,75 m til 1,33 m optisk optimal rekkevidde WXGA: 0,4 m til 3,2 m mekanisk forskyvbarhet, 0,779 m til 1,127 m optisk optimal rekkevidde 1080p: 0,4 m til 3,21 m mekanisk forskyvbarhet, 0,779 m til 1,127 m optisk optimal rekkevidde [modellene 1080p kort stråleavstand uten nettverk og 1080p], 1 m til 8 m mekanisk forskyvbarhet, 1,3 m til 3 m optisk optimal rekkevidde [modell 1080p 1,3x] og 1 m til 10 m mekanisk forskyvbarhet, 1,4 m til 4,5 m optisk optimal rekkevidde [modell 1080p 1,6x]

EKSTRA INFORMASJON

Element	Forklaring
Inn-/utganger	<ul style="list-style-type: none"> • HDMI 1 (HDMI 1.4b [XGA/WXGA-modell] / HDMI 2.0 [1080p-modell]) • HDMI 2 (HDCP 2.0 [XGA/WXGA-modell] / HDMI 2.2 [1080p-modell]) • USB Type-A for fastvareoppgradering og strøm USB 5 V / 1,5 A • Lyd ut 3,5 mm • RS232 • LAN [kun modellene XGA, WXGA, 1080p 1,3x, 1080p kort stråleavstand, 1080p 1,6x]
Farge	1073,4 millioner farge
Skannehastighet	<ul style="list-style-type: none"> • Horisontal skannehastighet: 15–140 kHz • Vertikal skannehastighet: 24–120 Hz
Høytaler	15 W
Strømforbruk	<p>Modeller XGA, WXGA og 1080p med kort stråleavstand uten nettverk:</p> <ul style="list-style-type: none"> • ØKO-modus: 100 W (vanlig) ved 110 V vekselstrøm; 98 W ved 220 V vekselstrøm • Lys modus: 140 W (vanlig) ved 110 V vekselstrøm; 139 W ved 220 V vekselstrøm <p>Modeller 1080p 1,3x, 1080p kort stråleavstand og 1080p 1,6x:</p> <ul style="list-style-type: none"> • ØKO-modus: 121 W (vanlig) ved 110 V vekselstrøm; 119 W ved 220 V vekselstrøm • Lys modus: 176 W (vanlig) ved 110 V vekselstrøm; 173 W ved 220 V vekselstrøm
Inngående strømstyrke	19 V 9,23 A likestrøm
Monteringsretning	Foran, bak, tak, bak-topp
Mål (B x D x H)	<ul style="list-style-type: none"> • Uten føtter: 274 × 216 × 108,5 mm • Med føtter: 274 × 216 × 114 mm
Vekt	3,2 ± 0,2 kg
Miljø	Opererer i 0–40 °C, 80% fuktighet (maks., ikke-kondenserende)

Merk: Alle spesifikasjoner kan endres uten forvarsel.



EKSTRA INFORMASJON

Optomas kontorer globalt

Kontakt ditt lokale kontor for service eller support.



USA

Optoma Technology, Inc.
47697 Westinghouse Drive.
Fremont, Ca 94539

 888-289-6786
 510-897-8601
 services@optoma.com



Canada

Optoma Technology, Inc.
47697 Westinghouse Drive.
Fremont, Ca 94539

 888-289-6786
 510-897-8601
 services@optoma.com

Sør-Amerika

Optoma Technology, Inc.
47697 Westinghouse Drive.
Fremont, Ca 94539

 888-289-6786
 510-897-8601
 services@optoma.com



Europa

Unit 1, Network 41, Bourne End Mills
Hemel Hempstead, Herts,
HP1 2UJ, United Kingdom
www.optoma.eu
Servicetlf:
+44 (0)1923 691865

 +44 (0) 1923 691 800
 +44 (0) 1923 691 888
 service@tsc-europe.com



Benelux BV

Randstad 22-123
1316 BW Almere
Nederland
www.optoma.nl

 +31 (0) 36 820 0252
 +31 (0) 36 548 9052



Frankrike

Bâtiment E
81-83 avenue Edouard Vaillant
92100 Boulogne Billancourt, France

 +33 1 41 46 12 20
 +33 1 41 46 94 35
 savoptoma@optoma.fr



Spania

C/ José Hierro,36 Of. 1C
28522 Rivas VaciaMadrid,
Spania

 +34 91 499 06 06
 +34 91 670 08 32



Deutschland

Am Nordpark 3
41069 Mönchengladbach
Tyskland

 +49 (0) 2161 68643 0
 +49 (0) 2161 68643 99
 info@optoma.de

Skandinavia

Lerpeveien 25
3040 Drammen
Norge

 +47 32 98 89 90
 +47 32 98 89 99
 info@optoma.no

PO.BOX 9515
3038 Drammen
Norway

Korea

<https://www.optoma.com/kr/>

Japan



<https://www.optoma.com/jp/>

Taiwan

<https://www.optoma.com/tw/>

Kina

Room 2001, 20F, Building 4,
No.1398 Kaixuan Road,
Changning District
Shanghai, 200052, China

 +86-21-62947376
 +86-21-62947375
www.optoma.com.cn

Australia

<https://www.optoma.com/au/>

